

Marca líder en instalación  
y mantenimiento de plomería



Innovación en plomería



Funcionalidad para el hogar



Seguridad en instalaciones  
hidráulicas





## Respaldado por una visión innovadora y el compromiso de nuestro capital humano,

somos el fabricante más grande de accesorios de plomería en América, sirviendo al mercado Mexicano y exportando a otros 20 países.

MARCA PIONERA

# 100% Mexicana

líder en la industria de la plomería desde 1989

### ► CALIDAD GARANTIZADA

En 1999 fuimos la primer empresa del Continente Americano de nuestro sector en certificarse en ISO-9001 y actualmente acabamos de conseguir la re-certificación, además contamos con certificaciones internacionales como IAPMO, NSF (para conocer los productos listados visite la liga [www.nsf.org](http://www.nsf.org)); además de certificaciones específicas para Chile y Colombia, entre otros países.



### De 3 a 1,000 modelos de productos

Iniciamos con la fabricación de los conectores para Lavabo/Fregadero y para Sanitario. Hoy vendemos más de 1,000 modelos de productos diferentes. Contamos con la más completa línea de conectores flexibles y llaves de control para agua y para gas, así como productos innovadores para instalación y reparación de lavabo, fregadero y sanitario, coladeras y sistema de trampa, entre otros.





#### ◀ VOCACIÓN INDUSTRIAL AL SERVICIO DEL CLIENTE

Continuamente, Coflex invierte en nuevas tecnologías para mantenerse a la vanguardia y así poder brindar a sus clientes plomeros y usuarios, los mejores productos para realizar instalaciones, mantenimientos y reparaciones de plomería.



Iniciamos operaciones hace 30 años con una nave de 400 m<sup>2</sup> y 12 colaboradores. Actualmente contamos con 3 plantas que ocupan más de 12,500 m<sup>2</sup> y con más de 700 colaboradores.

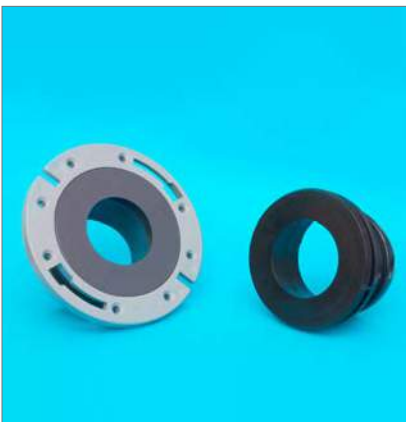

### Más de 10 patentes de producto

Coflex cuenta actualmente con más de 10 patentes de producto. Constantemente desarrollamos productos innovadores y diferenciados, de la más alta calidad, que permiten realizar instalaciones y reparaciones de plomería de una forma más fácil, rápida y limpia.



## MÁS DE 1,600 DISTRIBUIDORES EN AMÉRICA

▲ **AMPLIA PRESENCIA**  
Coflex distribuye sus productos en más de 20 países del continente Americano, incluyendo Canadá y Estados Unidos, México, así como países de América Central y Sudamérica.

### Ventas y Servicio en América

Atendemos los mercados Mayorista, Ferretero, Grandes Superficies y OEM a través de nuestras oficinas de ventas en Monterrey, México, Guadalajara y nuestros centros de distribución en Perú y Colombia. Nuestro equipo comercial está siempre atento para brindar la mejor atención y servicio.



### ➔ Impulso comercial

Contamos con un robusto equipo comercial, promotores de campo, marketing digital, participación en eventos ferreteros y de construcción, capacitaciones sobre beneficios e instalación de productos, activaciones de marca, apoyo en exhibiciones, pintas y material POP, para contribuir al éxito de nuestros distribuidores.

# Innovaciones continuas

30 años creando soluciones confiables de plomería impulsan nuestro constante liderazgo



## 2017

Sistema libre de mantenimiento que impide el retorno de olores y evita obstrucciones en el drenaje.

## Sistema de Trampa Coflex para Coladeras

El Sistema de Trampa facilita y mejora la instalación de la coladera en regaderas, baños, lavanderías y otras áreas. Su Preforma evita el uso de cincel y martillo y su diseño tiene menos uniones, lo que se traduce en cero fugas. Su sello de hule está diseñado para reinsertar el tubo. Disponible para 1 descarga (ST-100) y 2 descargas (ST-101). Tiene Patentes en México y en trámite en otros países. [www.sistemadetrampacoflex.com](http://www.sistemadetrampacoflex.com)



## 2012

La solución práctica para la instalación de sanitarios

### Cuello Flexible Coflex

Con el Cuello Flexible la instalación del sanitario es más fácil y siempre queda bien instalado. Se utiliza en lugar del antiguo cuello de cera; no se degrada, su vida útil es igual a la del sanitario, ofrece un sello hermético que evita filtraciones y el retorno de malos olores, cuenta con una garantía de 10 años.



## 2009

La mejor forma de instalar tu lavabo y fregadero

### Trampas Flexibles Coflex

Su interior liso evita malos olores, brinda una fácil instalación sin necesidad de utilizar herramientas, corrige desfasamientos de hasta 30 cm., cuenta con 10 años de garantía y patentes en México, EU y otros países.

[www.trampaspremiumcoflex.com](http://www.trampaspremiumcoflex.com)



## 2005

El sello hermético más confiable para instalar la trampa de lavabo o fregadero

### Chupón Universal

Cuatro soluciones de instalación en una: Ideal para trampas de lavabo, para trampas de fregadero, para conectar a tubo de PVC de 2" y para conectar a tubo de PVC de 2" de campana.



Nuestra trayectoria se distingue por la creación de nuevas soluciones y la constante mejora de nuestras líneas de productos

Coflex, empresa mexicana fundada en Monterrey, Nuevo León, ha impulsado el desarrollo de la industria de la plomería en México desde 1989 y en el continente Americano desde 1995.

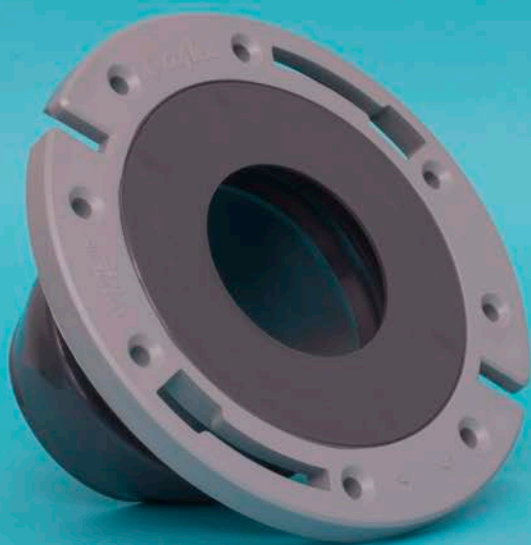

## 2006

La solución profesional para la instalación de sanitarios

### Brida Flexible Coflex

Corrige desfasamientos y brinda un sello hermético que evita filtraciones y el retorno de malos olores. Además proporciona máxima fijación al piso, ya que incluye 4 pijas de acero inoxidable y tornillos ancla fabricados en polímero de alta resistencia.

[www.bridaycuelloflexiblescoflex.com](http://www.bridaycuelloflexiblescoflex.com)



## 1994

Confiabilidad total y durabilidad para un adecuado flujo de agua

### Conector Flexible para Boiler

Su trenzado en acero o vinilo, conexiones de latón y otros componentes de la más alta calidad, brindan resistencia y garantía de cero fugas, así como total confiabilidad en el suministro de agua para el correcto funcionamiento del boiler.



## 1993

Seguridad para la conducción de gas natural y LP

### Conector Flexible para Gas

Su trenzado en acero y en vinilo autoextinguible a la flama, brindan la mayor seguridad en la conexión de los aparatos a gas del hogar u oficina. Certificado por la NOM-209-SCFI-2017.



## 1989

Máxima funcionalidad y resistencia a la corrosión

### Conector Flexible para Agua

El conector flexible para agua ayuda a conectar los aparatos del hogar u oficina al sistema hidráulico, los hay trenzados en acero y en vinilo.

[www.conectoresflexiblescoflex.com](http://www.conectoresflexiblescoflex.com)



100% LIBRES DE PLOMO

# CONECTORES FLEXIBLES *coflex*<sup>®</sup>

DE NUEVA GENERACIÓN



ACERO ULTRA

## LÍNEA PREMIUM

**Los Conectores Flexibles Línea Premium tienen garantía de 20 años.** Su trenzado en Acero Ultra (acero inoxidable tipo 316L de máxima resistencia a la corrosión) permite que soporten exposición a químicos clorados. Los trenzados en Vinilo Platino, además de ser resistentes a la corrosión por su material reforzado, ofrecen alta durabilidad en exteriores.



VINILO PLATINO





## NUEVA LLAVE DE AJUSTE

Desarrollo exclusivo de Coflex que permite instalar manualmente ambos extremos del Conector Flexible Coflex, facilitando la instalación en lugares de difícil acceso sin necesidad de usar herramientas.



ACERO FORTE

## LÍNEA BÁSICA

Los Conectores Flexibles Línea Básica tienen garantía de 10 años, están trenzados con Acero Forte, el cual es un desarrollo exclusivo de Coflex, que combina acero inoxidable 304L con polímero de tecnología avanzada, en un trenzado de diseño único en el mercado, para brindar alto desempeño y seguridad.



VINILO TRADICIONAL



**coflex**®

## ¿Qué es Coflex para sus Clientes?



### Distribuidor

Es la marca mexicana líder en soluciones innovadoras de plomería, que asegura ventas crecientes, ganancias permanentes y cero problemas de devoluciones.



### Plomero / contratista

Es la marca mexicana líder en soluciones innovadoras de plomería que ofrece efectividad en la instalación y garantía en trabajos realizados, generándole una imagen de plomero profesional.



### Último consumidor

Es la marca mexicana líder en soluciones innovadoras en plomería que ofrece productos confiables y fáciles de instalar, los cuales generan seguridad y ahorro en el hogar.



# ► Índice de productos

## **CONECTORES FLEXIBLES Y LLAVES DE CONTROL PARA AGUA**

Lavabo / Fregadero, Conector T para Lavabo / Fregadero, Conectores Flexibles para Mezcladoras 4", 8" y Monomando, Sanitario, Boiler, Medidor de Agua, Hidroneumático, Lavadora, Lavavajilla, Refrigerador, Llaves de Control para Agua, Accesorios para Llaves de Control

CONECTORES FLEXIBLES Y LLAVES DE CONTROL PARA AGUA

## **PRODUCTOS PARA GAS**

Gas Usos Generales, Gas Línea Básica, Gas Uso Comercial, Pig Tail, Conector Corrugado para Gas, Llaves de Control para Gas, Paquetes para Instalación Estufa / Secadora, Cilindro de Gas LP, Conexiones para Gas, Válvulas de Esfera Certificadas para Gas,

PRODUCTOS PARA GAS

## **LAVABO Y FREGADERO**

Trampas, Contracanastas y Contrás, Refacciones para Lavabo y Fregadero, Aireadores, Paquetes para Instalación de Agua

LAVABO Y FREGADERO

## **SANITARIO**

Cuellos y Bridas Flexibles, Cuellos de Cera, Herrajes para Sanitario, Bidet, Juego de Instalación Tanque-Taza, Empaque Unión Tanque-Taza, Tornillos Tanque-Taza, Tornillos para Asiento Sanitario, Tornillos Ancla para Brida Sanitaria, Tornillos de Sujeción para Sanitario, Cuñas y Cubretornillos, Paquetes para Instalación de Sanitarios, Asientos para Sanitario

SANITARIO

## **COLADERAS Y SISTEMA DE TRAMPA**

Coladeras, Sistema de Trampa para Coladera, Accesorios para Coladera

COLADERAS Y SISTEMA DE TRAMPA

## **PAQUETES BOILER / LAVAVAJILLA / REFRIGERADOR / ACCESORIOS PARA LAVANDERÍA Y TINA**

Paquetes para Instalación de Boiler de Gas, Calentador de Paso Instantáneo, Boiler Eléctrico, Lavavajillas, Lavadora Automática, Refrigerador, Accesorios para Tina de Baño

PAQUETES PARA INSTALACIÓN / ACCESORIOS LAVANDERÍA Y TINA

## **VÁLVULAS Y ACCESORIOS PARA TUBERÍA**

Conexiones de Compresión para Agua, Llaves para jardín y Lavandería, Válvulas de Alivio para Boiler, Acoples para drenaje sanitario, Acoples de compresión, Conexiones Rápidas Universales

VÁLVULAS Y ACCESORIOS PARA TUBERÍA

## **FILTROS PARA AGUA**

Filtros para Agua, Filtro para Mezcladora, Filtro para sarro y sedimento, Sistemas de filtración para agua, Refacciones

FILTROS PARA AGUA

## **REGADERAS TRADICIONALES Y ELÉCTRICAS**

Regaderas Tradicionales, Regaderas Eléctricas

REGADERAS TRADICIONALES Y ELÉCTRICAS

## **GRIFERÍA**

Llaves mezcladoras y monomandos para lavado, Llaves mezcladoras y monomando para fregadero, Llave mezcladora monomando para regadera, Refacciones para Grifería, Manerales para Regadera, Accesorios para baño

GRIFERÍA

## **DUCTOS PARA EXTRACCIÓN DE AIRE**

Kit de Extracción, Kit Atrapapelusas, Conductos de Aluminio, Ductos de Aluminio, Ductos Rígidos, Codo, Ventilás, Conector para Ductos

DUCTOS PARA EXTRACCIÓN DE AIRE

## **DESTAPACAÑOS**

Bombas de Hule, Bomba Tipo Acordeón, Cinta con Carrete, Cinta con Estuche, Barreno Tambor, Barreno con Manivela, Barreno para Sanitario

DESTAPACAÑOS



CONECTOR FLEXIBLE  
PARA AGUA  
MODELO: AL-A40

**coflex** 



# Conectores Flexibles para Agua

- Lavabo / Fregadero
- Conector T para Lavabo / Fregadero
- Mezcladora
- Sanitario
- Boiler
- Medidor de Agua
- Hidro
- Lavadora
- Lavavajillas
- Refrigerador
- Llaves de Control
- Chapetones

CONECTORES  
FLEXIBLES  
Y LLAVES  
DE CONTROL  
PARA AGUA

PRODUCTOS  
PARA GAS

LAVABO  
Y FREGADERO

SANITARIO

COLADERAS  
Y SISTEMA  
DE TRAMPA

PAQUETES  
PARA  
INSTALACIÓN  
/ ACCESORIOS  
LAVANDERÍA  
Y TINA

VÁLVULAS  
Y ACCESORIOS  
PARA TUBERÍA

FILTROS  
PARA  
AGUA

REGADERAS  
TRADICIONALES  
Y ELÉCTRICAS

GRIFERÍA

DUCTOS PARA  
EXTRACCIÓN  
DE AIRE

DESTAPACAÑOS

# ► Lavabo / Fregadero **Acero Premium**

LÍNEA  
**PREMIUM**

CONECTORES FLEXIBLES Y LLAVES DE CONTROL PARA AGUA

PRODUCTOS PARA GAS

LAVABO Y FREGADERO

SANITARIO

COLADERAS Y SISTEMA DE TRAMPA

PAQUETES PARA INSTALACIÓN ACCESORIOS LAVANDERÍA Y TINA

VÁLVULAS Y ACCESORIOS PARA TUBERÍA

FILTROS PARA AGUA

REGADERAS TRADICIONALES Y ELÉCTRICAS

GRIFERÍA

DUCTOS PARA EXTRACCIÓN DE AIRE

DESTAPACAÑOS



PRESENTACIÓN: ETIQUETA CORBATA

- Trenzado **Acero Ultra\***
- Manguera Interior: EPDM
- Espiga: Cobre (Patente No. 203206)
- Férula: Acero Inoxidable
- 100% LIBRES** de Plomo
- Diámetro Interior: 5/16" (8.0 mm)
- Empaque: Cónico de Hule
- Temperatura de trabajo: 0 °C a 82 °C
- Presión máxima de trabajo: 10 kg / cm<sup>2</sup> / 145 psi

\*Trenzado que brinda máxima resistencia a la corrosión por ser fabricado con Acero Inoxidable Tipo 316L que soporta exposición a químicos clorados.

## 1/2" FIP X 1/2" FIP

► Tuercas de Latón Niquelado



LARGO CM	MODELO	CÓDIGO	CANTIDAD POR CAJA
40	AL-A40	7501605502034	50
55	AL-A55	7501605502041	50
70	AL-A70	7501605502058	50
100	AL-A100	7501605502072	15
200	AL-A200	710631911216	10



Patente D795,399  
Otras patentes en trámite

**GARANTÍA 20 AÑOS**

## 1/2" FIP X 1/2" A.M.

► Tuerca de Latón Niquelado y Termoplástico de Alta Densidad\*



LARGO CM	MODELO	CÓDIGO	CANTIDAD POR CAJA
40	AL2-A40	710631916686	50
55	AL2-A55	710631916938	50

\* Patentes D724,936 / 43670

**GARANTÍA 10 AÑOS**

## 3/8" COMP. X 1/2" FIP

► Tuercas de Latón Niquelado



LARGO CM	MODELO	CÓDIGO	CANTIDAD POR CAJA
55	AL-B55	7501605502119	50



Patente D795,399  
Otras patentes en trámite

**GARANTÍA 20 AÑOS**

## 3/8" FIP X 1/2" FIP

► Tuercas de Latón Niquelado



LARGO CM	MODELO	CÓDIGO	CANTIDAD POR CAJA
40	AL-G40	7501605502300	50

**GARANTÍA 10 AÑOS**



# Conector T

## ► Lavabo / Fregadero **Acero Premium**

LÍNEA  
**PREMIUM**

- Trenzado **Acero Ultra\***
- Manguera Interior: EPDM
- Espiga: Cobre (Patente No. 203206)
- Férula: Acero Inoxidable
- 100% LIBRES** de Plomo
- Diámetro Interior: 5/16" (8.0 mm)
- Empaque: Cónico de Hule
- Temperatura de trabajo: 0 °C a 82 °C
- Presión máxima de trabajo: 10 kg / cm<sup>2</sup> / 145 psi

\*Trenzado que brinda máxima resistencia a la corrosión por ser fabricado con Acero Inoxidable Tipo 316L que soporta exposición a químicos clorados.



PRESENTACIÓN: BOLSA  
TRANSPARENTE  
C/ETIQUETA BRISAGRA

**GARANTÍA 20 AÑOS**

### 1/2" FIP X 1/2" FIP X 1/2" FIP

► Tuercas de Latón  
Niquelado



Patente D795,399  
Otras patentes  
en trámite



LARGO: 55 cm  
MODELO: AL-T55  
CÓDIGO: 710631902245  
CANTIDAD POR CAJA: 10

### PARA ALIMENTACIÓN ADICIONAL DE:

La forma más rápida y segura para suministrar agua de una sola línea a las dos llaves de su mezcladora.

Proporciona conexiones estéticas, prácticas y rápidas.

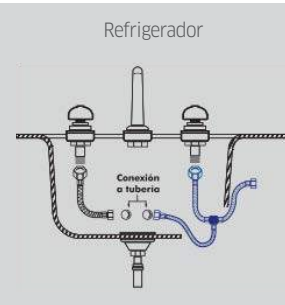
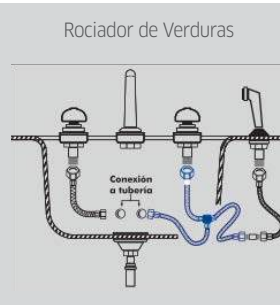
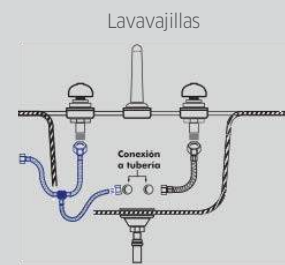

### 1/2" FIP X 1/2" FIP X 3/8" COMP.

► Tuercas de Latón  
Niquelado



Patente D795,399  
Otras patentes  
en trámite



çLARGO: 55 cm  
MODELO: AL-U55  
CÓDIGO: 710631902221  
CANTIDAD POR CAJA: 10

CONECTORES  
FLEXIBLES  
Y LLAVES  
DE CONTROL  
PARA AGUA

PRODUCTOS  
PARA GAS

LAVABO  
Y FREGADERO

SANITARIO

COLADERAS  
Y SISTEMA  
DE TRAMPA

PAQUETES  
PARA  
INSTALACIÓN  
/ ACCESORIOS  
LAVANDERÍA  
Y TINA

VÁLVULAS  
Y ACCESORIOS  
PARA TUBERÍA

FILTROS  
PARA  
AGUA

REGADERAS  
TRADICIONALES  
Y ELÉCTRICAS

GRIFERÍA

DUCTOS PARA  
EXTRACCIÓN  
DE AIRE

DESTAPACAÑOS

# Lavabo / Fregadero **Vinilo Premium**

LÍNEA  
**PREMIUM**

CONECTORES FLEXIBLES Y LLAVES DE CONTROL PARA AGUA

PRODUCTOS PARA GAS

LAVABO Y FREGADERO

SANITARIO

COLADERAS Y SISTEMA DE TRAMPA

PAQUETES PARA INSTALACIÓN ACCESORIOS LAVANDERÍA Y TINA

VÁLVULAS Y ACCESORIOS PARA TUBERÍA

FILTROS PARA AGUA

REGADERAS TRADICIONALES Y ELÉCTRICAS

GRIFERÍA

DUCTOS PARA EXTRACCIÓN DE AIRE

DESTAPACAÑOS



PRESENTACIÓN: ETIQUETA CORBATA

- Trenzado **Vinilo Platino\***
- Manguera Interior: EPDM
- Espiga: Cobre (Patente No. 203206)
- Férula: Acero Inoxidable
- 100% LIBRES** de Plomo
- Diámetro Interior: 5/16" (8.0 mm)
- Empaque: Cónico de Hule
- Temperatura de trabajo: 0 °C a 82 °C
- Presión máxima de trabajo: 10 kg / cm<sup>2</sup> / 145 psi

\*Trenzado en Vinilo Reforzado color Platino, que brinda una alta resistencia a la corrosión y un estético diseño con acabado metálico.

## 1/2" FIP X 1/2" FIP

► Tuercas de Latón Niquelado



Patente D795,399  
Otras patentes en trámite

LARGO CM	MODELO	CÓDIGO	CANTIDAD POR CAJA
40	VL-A40	7501605507022	50
55	VL-A55	7501605507039	50
70	VL-A70	7501605507046	25
100	VL-A100	7501605507060	25
200	VL-A200	710631901828	25

**GARANTÍA 20 AÑOS**

## 3/8" COMP. X 1/2" FIP

► Tuercas de Latón Niquelado



Patente D795,399  
Otras patentes en trámite

LARGO CM	MODELO	CÓDIGO	CANTIDAD POR CAJA
40	VL-B40	7501605507107	50
55	VL-B55	7501605507114	50

**GARANTÍA 20 AÑOS**

## 1/2" A.M. X 1/2" A.M.

► Tuercas de Termoplástico de Alta Densidad\*



\* Patentes D724,936 / 43670

LARGO CM	MODELO	CÓDIGO	CANTIDAD POR CAJA
40	VL-K40	7501605507176	50
55	VL-K55	7501605507183	50
70	VL-K70	7501605507190	25
85	VL-K85	7501605507206	25
100	VL-K100	7501605507213	25

**GARANTÍA 10 AÑOS**



## Conector T

# ► Lavabo / Fregadero **Vinilo Premium**

LÍNEA  
**PREMIUM**

- Trenzado **Vinilo Platino\***
- Manguera Interior: EPDM
- Espiga: Cobre (Patente No. 203206)
- Férula: Acero Inoxidable
- 100% LIBRES** de Plomo
- Diámetro Interior: 5/16" (8.0 mm)
- Empaque: Cónico de Hule
- Temperatura de trabajo: 0 °C a 82 °C
- Presión máxima de trabajo: 10 kg / cm<sup>2</sup> / 145 psi

\*Trenzado en Vinilo Reforzado color Platino, que brinda una alta resistencia a la corrosión y un estético diseño con acabado metálico.



PRESENTACIÓN: BOLSA  
TRANSPARENTE  
C/ETIQUETA BRISAGRA

**GARANTÍA 10 AÑOS**

**1/2" A.M. X 1/2" A.M. X 1/2" A.M.**

► Tuercas de Termoplástico de Alta Densidad\*

\* Patentes  
D724,936 / 43670



LARGO: 55 cm  
MODELO: VL-T55  
CÓDIGO: 710631903358  
CANTIDAD POR CAJA: 10

PARA ALIMENTACIÓN ADICIONAL DE:

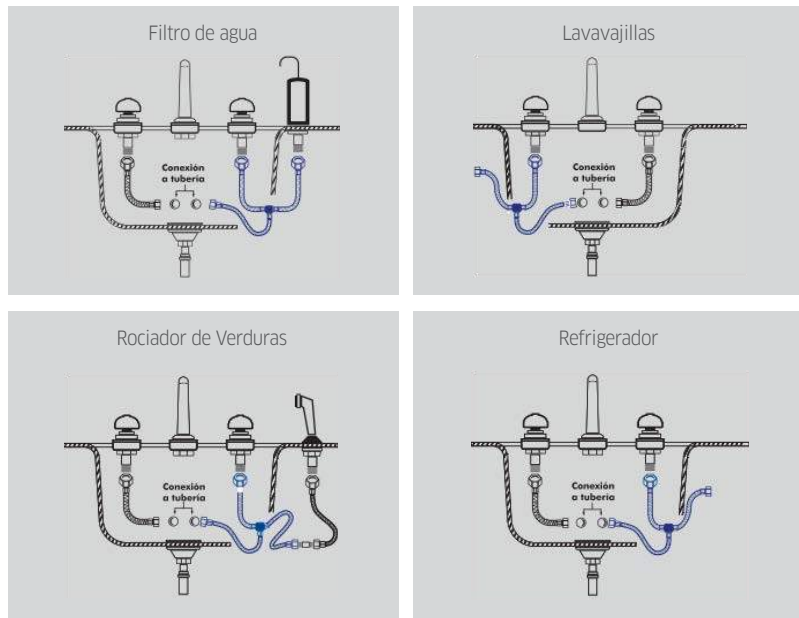

\*Precios más I.V.A. / Precio público sugerido incluye I.V.A.



## Llave de Ajuste

Desarrollo exclusivo de Coflex que permite instalar manualmente ambos extremos del Conector Flexible, facilitando su instalación en lugares de difícil acceso.

CONECTORES FLEXIBLES Y LLAVES DE CONTROL PARA AGUA

PRODUCTOS PARA GAS

LAVABO Y FREGADERO

SANITARIO

COLADERAS Y SISTEMA DE TRAMPA

PAQUETES PARA INSTALACIÓN / ACCESORIOS LAVANDERÍA Y TINA

VÁLVULAS Y ACCESORIOS PARA TUBERÍA

FILTROS PARA AGUA

REGADERAS TRADICIONALES Y ELÉCTRICAS

GRIFERÍA

DUCTOS PARA EXTRACCIÓN DE AIRE

DESTAPACAÑOS

HECHO EN MÉXICO

Catálogo 2020

# ▶ Lavabo / Fregadero **Vinilo Premium**

LÍNEA  
**PREMIUM**

CONECTORES FLEXIBLES Y LLAVES DE CONTROL PARA AGUA

PRODUCTOS PARA GAS

LAVABO Y FREGADERO

SANITARIO

COLADERAS Y SISTEMA DE TRAMPA

PAQUETES PARA INSTALACIÓN ACCESORIOS LAVANDERÍA Y TINA

VÁLVULAS Y ACCESORIOS PARA TUBERÍA

FILTROS PARA AGUA

REGADERAS TRADICIONALES Y ELÉCTRICAS

GRIFERÍA

DUCTOS PARA EXTRACCIÓN DE AIRE

DESTAPACAÑOS

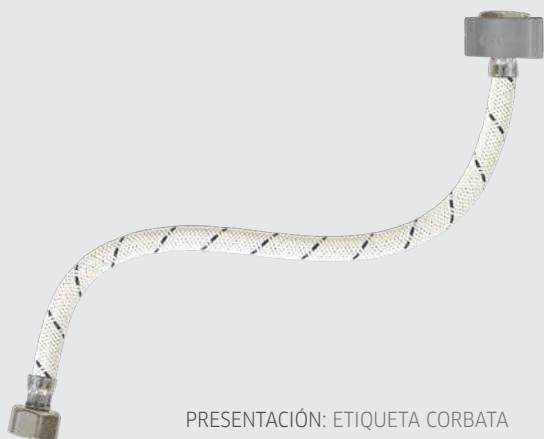

PRESENTACIÓN: ETIQUETA CORBATA

- Trenzado **Vinilo Blanco**
- Manguera Interior: EPDM
- Espiga: Cobre (Patente No. 203206)
- Férula: Acero Inoxidable
- 100% LIBRES** de Plomo
- Diámetro Interior: 5/16" (8.0 mm)
- Empaque: Cónico de Hule
- Temperatura de trabajo: 0 °C a 82 °C
- Presión máxima de trabajo: 10 kg / cm<sup>2</sup> / 145 psi

## 1/2" FIP X 1/2" FIP

▶ Tuercas de Latón Niquelado



Patente D795,399  
Otras patentes en trámite



LARGO CM	MODELO	CÓDIGO	CANTIDAD POR CAJA
16"	VLB-A16	7501605507244	50
20"	VLB-A20	7501605507251	50
30"	VLB-A30	7501605507268	25

**GARANTÍA 20 AÑOS**

## 3/8" COMP. X 1/2" FIP

▶ Tuercas de Latón Niquelado



Patente D795,399  
Otras patentes en trámite



LARGO CM	MODELO	CÓDIGO	CANTIDAD POR CAJA
16"	VLB-B16	7501605507305	50
20"	VLB-B20	7501605507312	50
30"	VLB-B30	7501605507329	25

**GARANTÍA 20 AÑOS**

## 1/2" A.M. X 1/2" A.M.

▶ Tuercas de Termoplástico de Alta Densidad\*

\* Patentes D724,936 / 43670



LARGO CM	MODELO	CÓDIGO	CANTIDAD POR CAJA
16"	VLB-C16	7501605507367	50
20"	VLB-C20	7501605507374	50
24"	VLB-C24	710631900586	50
30"	VLB-C30	7501605507381	25
36"	VLB-C36	7501605507398	25

**GARANTÍA 10 AÑOS**

## 3/8" COMP. X 1/2" A.M.

▶ Tuerca de Latón Niquelado y Termoplástico de Alta Densidad\*

\* Patentes D724,936 / 43670



LARGO CM	MODELO	CÓDIGO	CANTIDAD POR CAJA
16"	VLB-D16	7501605507428	50
20"	VLB-D20	7501605507435	50
30"	VLB-D30	7501605507442	25
36"	VLB-D36	7501605507459	25

**GARANTÍA 10 AÑOS**



## Conector T

# ▶ Lavabo / Fregadero **Vinilo Premium**

LÍNEA  
**PREMIUM**

- Trenzado **Vinilo Blanco**
- Manguera Interior: EPDM
- Espiga: Cobre (Patente No. 203206)
- Férula: Acero Inoxidable
- 100% LIBRES** de Plomo
- Diámetro Interior: 5/16" (8.0 mm)
- Empaque: Cónico de Hule
- Temperatura de trabajo: 0 °C a 82 °C
- Presión máxima de trabajo: 10 kg / cm<sup>2</sup> / 145 psi



PRESENTACIÓN: BOLSA  
TRANSPARENTE  
C/ETIQUETA BRISAGRA

**GARANTÍA 10 AÑOS**

**1/2" A.M. X 1/2" A.M. X 1/2" A.M.**

▶ Tuercas de Termoplástico de Alta Densidad\*

\* Patentes  
D724,936 / 43670



LARGO: 20 pulgadas  
MODELO: VLB-T20  
CÓDIGO: 710631903204  
CANTIDAD POR CAJA: 10

### PARA ALIMENTACIÓN ADICIONAL DE:

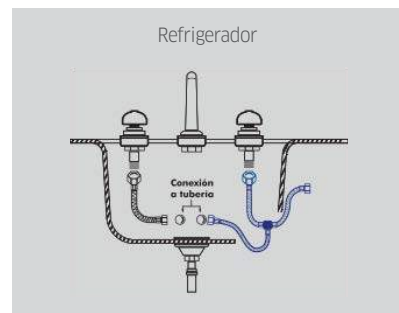
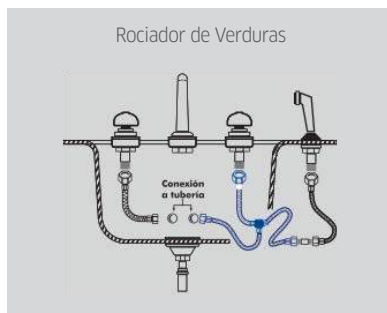
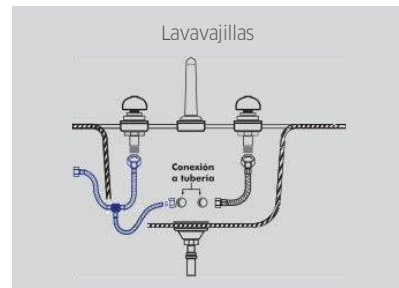
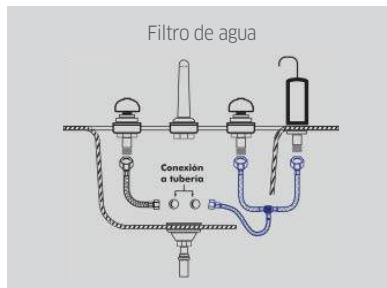

CONECTORES  
FLEXIBLES  
Y LLAVES  
DE CONTROL  
PARA AGUA

PRODUCTOS  
PARA GAS

LAVABO  
Y FREGADERO

SANITARIO

COLADERAS  
Y SISTEMA  
DE TRAMPA

PAQUETES  
PARA  
INSTALACIÓN  
/ ACCESORIOS  
LAVANDERÍA  
Y TINA

VÁLVULAS  
Y ACCESORIOS  
PARA TUBERÍA

FILTROS  
PARA  
AGUA

REGADERAS  
TRADICIONALES  
Y ELÉCTRICAS

GRIFERÍA

DUCTOS PARA  
EXTRACCIÓN  
DE AIRE

DESTAPACAÑOS

HECHO  
EN MÉXICO

Catálogo 2020

# ► Lavabo / Fregadero **Acero Básico**

LÍNEA  
**BÁSICA**

CONECTORES FLEXIBLES Y LLAVES DE CONTROL PARA AGUA

PRODUCTOS PARA GAS

LAVABO Y FREGADERO

SANITARIO

COLADERAS Y SISTEMA DE TRAMPA

PAQUETES PARA INSTALACIÓN ACCESORIOS LAVANDERÍA Y TINA

VÁLVULAS Y ACCESORIOS PARA TUBERÍA

FILTROS PARA AGUA

REGADERAS TRADICIONALES Y ELÉCTRICAS

GRIFERÍA

DUCTOS PARA EXTRACCIÓN DE AIRE

DESTAPACAÑOS



PRESENTACIÓN: ETIQUETA CORBATA

- Trenzado **Acero Forte\***
- Manguera Interior: EPDM
- Espiga: Cobre (Patente No. 203206)
- Férula: Acero Inoxidable
- 100% LIBRES** de Plomo
- Diámetro Interior: 5/16" (8.0 mm)
- Empaque: Cónico de Hule
- Temperatura de trabajo: 0 °C a 82 °C
- Presión máxima de trabajo: 10 kg / cm<sup>2</sup> / 145 psi

\*Fórmula exclusiva de Coflex® que combina Acero Inoxidable y Polímero de Tecnología Avanzada en un trenzado de diseño único en el mercado, brindando alto desempeño y seguridad. **Patente en Trámite.**

## 1/2" FIP X 1/2" FIP

► Tuercas de Latón Niquelado



LARGO CM	MODELO	CÓDIGO	CANTIDAD POR CAJA
40	LL-A40	7501605509019	100
55	LL-A55	7501605509026	100
100	LL-A100	7501605509033	50

**GARANTÍA 10 AÑOS**

## 1/2" FIP X 1/2" A.M.

► Tuerca de Latón Niquelado y Termoplástico de Alta Densidad\*



LARGO CM	MODELO	CÓDIGO	CANTIDAD POR CAJA
40	LL2-A40	710631924926	100
55	LL2-A55	710631924933	100

\* Patentes D724,936 / 43670

**GARANTÍA 10 AÑOS**

Las presentaciones en caja de 100 conectores flexibles, van en bolsas con 10 piezas.  
Pedido mínimo por modelo: 1 caja

# ▶ Lavabo / Fregadero **Vinilo Tradicional**

**LÍNEA  
BÁSICA**



PRESENTACIÓN: ETIQUETA CORBATA

- Trenzado **Vinilo Tradicional**
- Manguera Interior: EPDM
- Espiga: Cobre (Patente No. 203206)
- Férula: Acero Inoxidable
- 100% LIBRES** de Plomo
- Diámetro Interior: 5/16" (8.0 mm)
- Empaque: Cónico de Hule
- Temperatura de trabajo: 0 °C a 82 °C
- Presión máxima de trabajo: 10 kg / cm<sup>2</sup> / 145 psi

## 1/2" A.M. X 1/2" A.M.

▶ Tuercas de Termoplástico de Alta Densidad\*

\* Patentes D724,936 / 43670



LARGO CM	MODELO	CÓDIGO	CANTIDAD POR CAJA
40	CVLG-C40	710631908285	100
55	CVLG-C55	710631908292	100

**GARANTÍA 10 AÑOS**

**PAQUETE FERRETERO**

## 1/2" FIP X 1/2" FIP

▶ Tuercas de Latón Níquelado



LARGO CM	MODELO	CÓDIGO	CANTIDAD POR CAJA
40	CVLG-D40	710631911742	100
55	CVLG-D55	710631911759	100

**GARANTÍA 10 AÑOS**

Las presentaciones en caja de 100 conectores flexibles, van en bolsas con 10 piezas.  
Pedido mínimo por modelo: 1 caja

# Vinilo Blanco

## 1/2" A.M. X 1/2" A.M.

▶ Tuercas de Latón Termoplástico de Alta Densidad\*

\* Patentes D724,936 / 43670



LARGO CM	MODELO	CÓDIGO	CANTIDAD POR CAJA
40	CVLB-A40	710631900104	100
55	CVLB-A55	710631900111	100

**GARANTÍA 10 AÑOS**

**PAQUETE FERRETERO**

## 3/8" COMP. X 1/2" A.M.

▶ Tuerca de Latón Níquelado y Termoplástico de Alta Densidad\*

\* Patentes D724,936 / 43670



LARGO CM	MODELO	CÓDIGO	CANTIDAD POR CAJA
16"	CVLB-B16	710631900296	100
20"	CVLB-B20	710631900302	100

**GARANTÍA 10 AÑOS**

Las presentaciones en caja de 100 conectores flexibles, van en bolsas con 10 piezas.  
Pedido mínimo por modelo: 1 caja

CONECTORES FLEXIBLES Y LLAVES DE CONTROL PARA AGUA

PRODUCTOS PARA GAS

LAVABO Y FREGADERO

SANITARIO

COLADERAS Y SISTEMA DE TRAMPA

PAQUETES PARA INSTALACIÓN / ACCESORIOS LAVANDERÍA Y TINA

VÁLVULAS Y ACCESORIOS PARA TUBERÍA

FILTROS PARA AGUA

REGADERAS TRADICIONALES Y ELÉCTRICAS

GRIFERÍA

DUCTOS PARA EXTRACCIÓN DE AIRE

DESTAPACAÑOS



# ► Mezcladora **Acero Premium**

LÍNEA  
**PREMIUM**

CONECTORES FLEXIBLES Y LLAVES DE CONTROL PARA AGUA

PRODUCTOS PARA GAS

LAVABO Y FREGADERO

SANITARIO

COLADERAS Y SISTEMA DE TRAMPA

PAQUETES PARA INSTALACIÓN ACCESORIOS LAVANDERÍA Y TINA

VÁLVULAS Y ACCESORIOS PARA TUBERÍA

FILTROS PARA AGUA

REGADERAS TRADICIONALES Y ELÉCTRICAS

GRIFERÍA

DUCTOS PARA EXTRACCIÓN DE AIRE

DESTAPACAÑOS



PRESENTACIÓN: ETIQUETA CORBATA

- Trenzado **Acero Ultra\***
- Manguera Interior: EPDM
- Espiga: Cobre (Patente No. 203206)
- Férula: Acero Inoxidable
- 100% LIBRES** de Plomo
- Diámetro Interior: 5/16" (8.0 mm)
- Empaque: Cónico de Hule
- Temperatura de trabajo: 0 °C a 82 °C
- Presión máxima de trabajo: 10 kg / cm<sup>2</sup> / 145 psi

\*Trenzado que brinda máxima resistencia a la corrosión por ser fabricado con Acero Inoxidable Tipo 316L que soporta exposición a químicos clorados.

**3/8" COMP. X 3/8" COMP.**

► Tuercas de Latón Niquelado



LARGO CM	MODELO	CÓDIGO	CANTIDAD POR CAJA
40	AL-E40	710631902146	25

**GARANTÍA 10 AÑOS**

## Monomando

**1/2" FIP X 3/8" U.N.F.**

► Tuercas de Latón Niquelado



LARGO CM	MODELO	CÓDIGO	CANTIDAD POR CAJA
40	AL-L40	7501605502522	15
55	AL-L55	7501605502539	15
70	AL-L70	710631917539	12



Patente D795,399  
Otras patentes en trámite

**GARANTÍA 20 AÑOS**

**1/2" FIP X M10**

► Tuercas de Latón Niquelado



LARGO CM	MODELO	CÓDIGO	CANTIDAD POR CAJA
40	AL-M40	7501605590765	25
60	AL-M60	710631905352	25
80	AL-M80	710631917553	25



Patente D795,399  
Otras patentes en trámite

**GARANTÍA 20 AÑOS**

# ► Sanitario **Acero Premium**

LÍNEA  
**PREMIUM**



PRESENTACIÓN: ETIQUETA CORBATA

- Trenzado **Acero Ultra\***
- Manguera Interior: EPDM
- Espiga: Cobre (Patente No. 203206)
- Férula: Acero Inoxidable
- 100% LIBRES** de Plomo
- Diámetro Interior: 5/16" (8.0 mm)
- Empaque: Cónico de Hule
- Temperatura de trabajo: 0 °C a 82 °C
- Presión máxima de trabajo: 10 kg / cm<sup>2</sup> / 145 psi

\*Trenzado que brinda máxima resistencia a la corrosión por ser fabricado con Acero Inoxidable Tipo 316L que soporta exposición a químicos clorados.

## 1/2" FIP X 7/8" FIP

► Tuercas de Latón Niquelado

Patente D795,399  
Otras patentes en trámite



LARGO CM	MODELO	CÓDIGO	CANTIDAD POR CAJA
35	AS-A35	7501605503017	50
50	AS-A50	7501605503031	50

**GARANTÍA 20 AÑOS**

## 3/8" COMP. X 7/8" A.M.

► Tuerca de Latón Niquelado y Termoplástico de Alta Densidad\*

\* Patentes D724,936 / 43670



LARGO CM	MODELO	CÓDIGO	CANTIDAD POR CAJA
35	AS-B35	7501605503154	50
50	AS-B50	7501605503178	50

**GARANTÍA 10 AÑOS**

## 1/2" FIP X 7/8" A.M.

► Tuerca de Latón Niquelado y Termoplástico de Alta Densidad\*

\* Patentes D724,936 / 43670



LARGO CM	MODELO	CÓDIGO	CANTIDAD POR CAJA
35	AS-E35	7501605503086	50
50	AS-E50	7501605503109	50

**GARANTÍA 10 AÑOS**

## 7/8" FIP X 7/8" FIP

► Tuercas de Latón Niquelado



LARGO CM	MODELO	CÓDIGO	CANTIDAD POR CAJA
35	AS-F35	7501605503147	50
50	AS-F50	7501605503413	50

**GARANTÍA 20 AÑOS**

CONECTORES FLEXIBLES Y LLAVES DE CONTROL PARA AGUA

PRODUCTOS PARA GAS

LAVABO Y FREGADERO

SANITARIO

COLADERAS Y SISTEMA DE TRAMPA

PAQUETES PARA INSTALACIÓN / ACCESORIOS LAVANDERÍA Y TINA

VÁLVULAS Y ACCESORIOS PARA TUBERÍA

FILTROS PARA AGUA

REGADERAS TRADICIONALES Y ELÉCTRICAS

GRIFERÍA

DUCTOS PARA EXTRACCIÓN DE AIRE

DESTAPACAÑOS

# ► Sanitario **Vinilo Premium**

LÍNEA  
**PREMIUM**

CONECTORES FLEXIBLES Y LLAVES DE CONTROL PARA AGUA

PRODUCTOS PARA GAS

LAVABO Y FREGADERO

SANITARIO

COLADERAS Y SISTEMA DE TRAMPA

PAQUETES PARA INSTALACIÓN ACCESORIOS LAVANDERÍA Y TINA

VÁLVULAS Y ACCESORIOS PARA TUBERÍA

FILTROS PARA AGUA

REGADERAS TRADICIONALES Y ELÉCTRICAS

GRIFERÍA

DUCTOS PARA EXTRACCIÓN DE AIRE

DESTAPACAÑOS

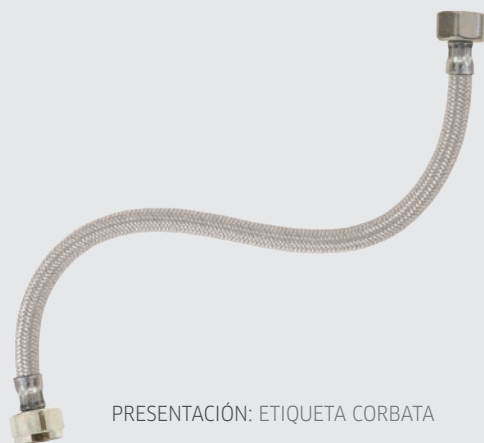

PRESENTACIÓN: ETIQUETA CORBATA

- Trenzado **Vinilo Platino\***
- Manguera Interior: EPDM
- Espiga: Cobre (Patente No. 203206)
- Férula: Acero Inoxidable
- 100% LIBRES** de Plomo
- Diámetro Interior: 5/16" (8.0 mm)
- Empaque: Cónico de Hule
- Temperatura de trabajo: 0 °C a 82 °C
- Presión máxima de trabajo: 10 kg / cm<sup>2</sup> / 145 psi

\*Trenzado en Vinilo Reforzado color Platino, que brinda una alta resistencia a la corrosión y un estético diseño con acabado metálico.

## 1/2" FIP X 7/8" FIP

► Tuercas de Latón Niquelado



LARGO CM	MODELO	CÓDIGO	CANTIDAD POR CAJA
35	VS-A35	7501605508012	50
50	VS-A50	7501605508029	50

**GARANTÍA 20 AÑOS**

## 1/2" FIP X 7/8" A.M.

► Tuerca de Latón Niquelado y Termoplástico de Alta Densidad\*



LARGO CM	MODELO	CÓDIGO	CANTIDAD POR CAJA
35	VS-E35	7501605508050	50
50	VS-E50	7501605508173	50

\* Patentes D724,936 / 43670

**GARANTÍA 10 AÑOS**

## 7/8" FIP X 7/8" FIP

► Tuercas de Latón Niquelado



LARGO CM	MODELO	CÓDIGO	CANTIDAD POR CAJA
35	VS-F35	7501605508098	50

**GARANTÍA 20 AÑOS**

## 1/2" A.M. X 7/8" A.M.

► Tuercas Termoplástico de Alta Densidad\*



LARGO CM	MODELO	CÓDIGO	CANTIDAD POR CAJA
35	VS-M35	7501605508258	25
50	VS-M50	7501605508265	50

\* Patentes D724,936 / 43670

**GARANTÍA 10 AÑOS**

## 7/8" FIP X 7/8" A.M.

► Tuerca de Latón Niquelado y Termoplástico de Alta Densidad\*



LARGO CM	MODELO	CÓDIGO	CANTIDAD POR CAJA
35	VS-N35	7501605508272	50
50	VS-N50	7501605508401	50

\* Patentes D724,936 / 43670

**GARANTÍA 10 AÑOS**



# ► Sanitario **Vinilo Premium**

LÍNEA  
**PREMIUM**



PRESENTACIÓN: ETIQUETA CORBATA

- Trenzado **Vinilo Blanco**
- Manguera Interior: EPDM
- Espiga: Cobre (Patente No. 203206)
- Férula: Acero Inoxidable
- 100% LIBRES** de Plomo
- Diámetro Interior: 5/16" (8.0 mm)
- Empaque: Cónico de Hule
- Temperatura de trabajo: 0 °C a 82 °C
- Presión máxima de trabajo: 10 kg / cm<sup>2</sup> / 145 psi

## 1/2" FIP X 7/8" A.M.

► Tuerca de Latón Niquelado y Termoplástico de Alta Densidad\*

\* Patentes D724,936 / 43670



LARGO CM	MODELO	CÓDIGO	CANTIDAD POR CAJA
16"	VS-B-A16	7501605508302	50
20"	VS-B-A20	7501605508319	50

**GARANTÍA 10 AÑOS**

## 3/8" COMP. X 7/8" A.M.

► Tuerca de Latón Niquelado y Termoplástico de Alta Densidad\*

\* Patentes D724,936 / 43670



LARGO CM	MODELO	CÓDIGO	CANTIDAD POR CAJA
16"	VS-B-B16	7501605508340	50
20"	VS-B-B20	7501605508357	50

**GARANTÍA 10 AÑOS**

## 1/2" A.M. X 7/8" A.M.

► Tuercas de Termoplástico de Alta Densidad\*

\* Patentes D724,936 / 43670



LARGO CM	MODELO	CÓDIGO	CANTIDAD POR CAJA
16"	VS-B-C16	7501605508388	50
20"	VS-B-C20	7501605508395	50

**GARANTÍA 10 AÑOS**

CONECTORES FLEXIBLES Y LLAVES DE CONTROL PARA AGUA

PRODUCTOS PARA GAS

LAVABO Y FREGADERO

SANITARIO

COLADERAS Y SISTEMA DE TRAMPA

PAQUETES PARA INSTALACIÓN / ACCESORIOS LAVANDERÍA Y TINA

VÁLVULAS Y ACCESORIOS PARA TUBERÍA

FILTROS PARA AGUA

REGADERAS TRADICIONALES Y ELÉCTRICAS

GRIFERÍA

DUCTOS PARA EXTRACCIÓN DE AIRE

DESTAPACAÑOS

# ► Sanitario **Acero Básico**

LÍNEA  
**BÁSICA**

- CONECTORES FLEXIBLES Y LLAVES DE CONTROL PARA AGUA
- PRODUCTOS PARA GAS
- LAVABO Y FREGADERO
- SANITARIO
- COLADERAS Y SISTEMA DE TRAMPA
- PAQUETES PARA INSTALACIÓN ACCESORIOS LAVANDERÍA Y TINA
- VÁLVULAS Y ACCESORIOS PARA TUBERÍA
- FILTROS PARA AGUA
- REGADERAS TRADICIONALES Y ELÉCTRICAS
- GRIFERÍA
- DUCTOS PARA EXTRACCIÓN DE AIRE
- DESTAPACAÑOS



PRESENTACIÓN: ETIQUETA CORBATA

- Trenzado **Acero Forte\***
- Manguera Interior: EPDM
- Espiga: Cobre (Patente No. 203206)
- Férula: Acero Inoxidable
- 100% LIBRES** de Plomo
- Diámetro Interior: 5/16" (8.0 mm)
- Empaque: Cónico de Hule
- Temperatura de trabajo: 0 °C a 82 °C
- Presión máxima de trabajo: 10 kg / cm<sup>2</sup> / 145 psi

\*Fórmula exclusiva de Coflex® que combina Acero Inoxidable y Polímero de Tecnología Avanzada en un trenzado de diseño único en el mercado, brindando alto desempeño y seguridad. **Patente en Trámite.**

## 1/2" FIP X 7/8" FIP

► Tuercas de Latón Niquelado



LARGO CM	MODELO	CÓDIGO	CANTIDAD POR CAJA
35	LS-A35	7501605510015	100
50	LS-A50	7501605510022	100

**GARANTÍA 10 AÑOS**

## 1/2" FIP X 7/8" A.M.

► Tuerca de Latón Niquelado y Termoplástico de Alta Densidad\*



LARGO CM	MODELO	CÓDIGO	CANTIDAD POR CAJA
35	LS-E35	7501605510046	100

**GARANTÍA 10 AÑOS**

\* Patentes D724,936 / 43670

## 7/8" FIP X 7/8" FIP

► Tuercas de Latón Niquelado



LARGO CM	MODELO	CÓDIGO	CANTIDAD POR CAJA
35	LS-F35	7501605510039	100

**GARANTÍA 10 AÑOS**

Las presentaciones en caja de 100 conectores flexibles, van en bolsas con 10 piezas.  
Pedido mínimo por modelo: 1 caja

# ► Sanitario **Vinilo Tradicional**

LÍNEA  
BÁSICA



PRESENTACIÓN: ETIQUETA CORBATA

- Trenzado **Vinilo Tradicional**
- Manguera Interior: EPDM
- Espiga: Cobre (Patente No. 203206)
- Férula: Acero Inoxidable
- 100% LIBRES** de Plomo
- Diámetro Interior: 5/16" (8.0 mm)
- Empaque: Cónico de Hule
- Temperatura de trabajo: 0 °C a 82 °C
- Presión máxima de trabajo: 10 kg / cm<sup>2</sup> / 145 psi

## 1/2" A.M. X 7/8" A.M.

► Tuercas Termoplástico de Alta Densidad\*

\* Patentes D724,936 / 43670



LARGO CM	MODELO	CÓDIGO	CANTIDAD POR CAJA
35	CVSG-C35	710631908308	100
50	CVSG-C50	710631905710	100

**GARANTÍA 10 AÑOS**

**PAQUETE FERRETERO**

## 7/8" FIP X 7/8" A.M.

► Tuercas de Latón Niquelado y Termoplástico de Alta Densidad\*

\* Patentes D724,936 / 43670



LARGO CM	MODELO	CÓDIGO	CANTIDAD POR CAJA
35	CVSG-D35	710631912589	100

**GARANTÍA 10 AÑOS**

**PAQUETE FERRETERO**

## 1/2" FIP X 7/8" FIP

► Tuercas de Latón Niquelado



LARGO CM	MODELO	CÓDIGO	CANTIDAD POR CAJA
35	CVSG-E35	710631911766	100
50	CVSG-E50	710631911773	100

**GARANTÍA 10 AÑOS**

**PAQUETE FERRETERO**

Las presentaciones en caja de 100 conectores flexibles, van en bolsas con 10 piezas.  
Pedido mínimo por modelo: 1 caja

CONECTORES FLEXIBLES Y LLAVES DE CONTROL PARA AGUA

PRODUCTOS PARA GAS

LAVABO Y FREGADERO

SANITARIO

COLADERAS Y SISTEMA DE TRAMPA

PAQUETES PARA INSTALACIÓN / ACCESORIOS LAVANDERÍA Y TINA

VÁLVULAS Y ACCESORIOS PARA TUBERÍA

FILTROS PARA AGUA

REGADERAS TRADICIONALES Y ELÉCTRICAS

GRIFERÍA

DUCTOS PARA EXTRACCIÓN DE AIRE

DESTAPACAÑOS



# ► Sanitario **Vinilo Blanco**

LÍNEA  
**BÁSICA**

- CONECTORES FLEXIBLES Y LLAVES DE CONTROL PARA AGUA
- PRODUCTOS PARA GAS
- LAVABO Y FREGADERO
- SANITARIO
- COLADERAS Y SISTEMA DE TRAMPA
- PAQUETES PARA INSTALACIÓN ACCESORIOS LAVANDERÍA Y TINA
- VÁLVULAS Y ACCESORIOS PARA TUBERÍA
- FILTROS PARA AGUA
- REGADERAS TRADICIONALES Y ELÉCTRICAS
- GRIFERÍA
- DUCTOS PARA EXTRACCIÓN DE AIRE
- DESTAPACAÑOS



PRESENTACIÓN: ETIQUETA CORBATA

- Trenzado **Vinilo Blanco**
- Manguera Interior: EPDM
- Espiga: Cobre (Patente No. 203206)
- Férula: Acero Inoxidable
- 100% LIBRES** de Plomo
- Diámetro Interior: 5/16" (8.0 mm)
- Empaque: Cónico de Hule
- Temperatura de trabajo: 0 °C a 82 °C
- Presión máxima de trabajo: 10 kg / cm<sup>2</sup> / 145 psi

## 1/2" A.M. X 7/8" A.M.

► Tuercas Termoplástico de Alta Densidad\*

\* Patentes D724,936 / 43670



LARGO CM	MODELO	CÓDIGO	CANTIDAD POR CAJA
35	CVSB-A35	710631900128	100
50	CVSB-A50	710631900319	100

**GARANTÍA 10 AÑOS**

## 3/8" COMP. X 7/8" A.M.

► Tuercas de Latón Niquelado y Termoplástico de Alta Densidad\*

\* Patentes D724,936 / 43670



LARGO CM	MODELO	CÓDIGO	CANTIDAD POR CAJA
12"	CVSB-B12	710631900265	100
16"	CVSB-B16	710631900272	100
20"	CVSB-B20	710631912749	100

**GARANTÍA 10 AÑOS**

Las presentaciones en caja de 100 conectores flexibles, van en bolsas con 10 piezas.  
Pedido mínimo por modelo: 1 caja

\*Precios más I.V.A. / Precio público sugerido incluye I.V.A.



**Servicio y atención personalizada**

**CENTRO DE CONTACTO**

**800 226 3539**

distribuidor@coflex.com.mx

# ► Boiler Flujo Mayor **Acero Inoxidable**

**GARANTÍA  
10 AÑOS**



- Trenzado **Acero Inoxidable**
- Manguera Interior: EPDM
- Espiga: Latón
- Férula: Acero Inoxidable
- Diámetro Interior: .500" (12.7 mm)
- Empaque: Plano de Hule
- Temperatura de trabajo: 0 °C a 90 °C
- Presión máxima de trabajo: 10 kg / cm<sup>2</sup> / 145 psi

## FLUJOS DE LITRO POR MINUTO

DIÁMETRO INTERIOR	0.70 KG/CM-10PSI	4 KG/CM-60PSI (HIDRONEUMÁTICO)
14.5 MM	10 LPM	24LPM

PRESENTACIÓN: ETIQUETA CORBATA

### 3/4" FIP X 3/4" FIP

► Tuercas de Latón



LARGO CM	MODELO	CÓDIGO	CANTIDAD POR CAJA
40	AB-A40	7501605513016	10
60	AB-A60	7501605513023	10
80	AB-A80	7501605513030	10
100	AB-A100	710631902689	10

### 3/4" MNPT X 3/4" FIP

► Tuercas de Latón



LARGO CM	MODELO	CÓDIGO	CANTIDAD POR CAJA
40	AB-B40	7501605513054	10
60	AB-B60	7501605513061	10
80	AB-B80	7501605513078	10

### 1/2" FIP X 3/4" FIP

► Tuercas de Latón



LARGO CM	MODELO	CÓDIGO	CANTIDAD POR CAJA
40	AB-D40	710631900807	10
60	AB-D60	710631900814	10
80	AB-D80	710631900821	10
120	AB-D120	710631910837	10

### 1/2" FIP X 3/4" MNPT

► Tuercas de Latón



LARGO CM	MODELO	CÓDIGO	CANTIDAD POR CAJA
40	AB-G40	710631900906	10
60	AB-G60	710631900913	10
80	AB-G80	710631900920	10

### 1/2" FIP X 1/2" FIP

► Tuercas de Latón



LARGO CM	MODELO	CÓDIGO	CANTIDAD POR CAJA
40	AB-I40	710631909398	10
60	AB-I60	710631909404	10
80	AB-I80	710631909411	20

CONECTORES FLEXIBLES Y LLAVES DE CONTROL PARA AGUA

PRODUCTOS PARA GAS

LAVABO Y FREGADERO

SANITARIO

COLADERAS Y SISTEMA DE TRAMPA

PAQUETES PARA INSTALACIÓN / ACCESORIOS LAVANDERÍA Y TINA

VÁLVULAS Y ACCESORIOS PARA TUBERÍA

FILTROS PARA AGUA

REGADERAS TRADICIONALES Y ELÉCTRICAS

GRIFERÍA

DUCTOS PARA EXTRACCIÓN DE AIRE

DESTAPACAÑOS

# ► Boiler Flujo Mayor **Vinilo**

**GARANTÍA  
10 AÑOS**

CONECTORES FLEXIBLES Y LLAVES DE CONTROL PARA AGUA

PRODUCTOS PARA GAS

LAVABO Y FREGADERO

SANITARIO

COLADERAS Y SISTEMA DE TRAMPA

PAQUETES PARA INSTALACIÓN ACCESORIOS LAVANDERÍA Y TINA

VÁLVULAS Y ACCESORIOS PARA TUBERÍA

FILTROS PARA AGUA

REGADERAS TRADICIONALES Y ELÉCTRICAS

GRIFERÍA

DUCTOS PARA EXTRACCIÓN DE AIRE

DESTAPACAÑOS



- Trenzado **Vinilo Reforzado**
- Manguera Interior: EPDM
- Espiga: Latón
- Férula: Acero Inoxidable
- Diámetro Interior: .500" (12.7 mm)
- Empaque: Plano de Hule
- Temperatura de trabajo: 0 °C a 90 °C
- Presión máxima de trabajo: 10 kg / cm<sup>2</sup> / 145 psi

## FLUJOS DE LITRO POR MINUTO

DIÁMETRO	0.70 KG/CM-10PSI	4 KG/CM-60PSI
INTERIOR	TINACO	(HIDRONEUMÁTICO)
14.5 MM	10 LPM	24LPM

PRESENTACIÓN: ETIQUETA CORBATA

### 3/4" FIP X 3/4" FIP

► Tuercas de Latón



LARGO CM	MODELO	CÓDIGO	CANTIDAD POR CAJA
40	VB-A40	7501605513115	10
60	VB-A60	7501605513122	10
80	VB-A80	7501605513139	10

### 3/4" MNPT X 3/4" FIP

► Tuercas de Latón



LARGO CM	MODELO	CÓDIGO	CANTIDAD POR CAJA
40	VB-B40	7501605513153	10
60	VB-B60	7501605513160	10
80	VB-B80	7501605513177	10

### 1/2" FIP X 1/2" FIP

► Tuercas de Latón



LARGO CM	MODELO	CÓDIGO	CANTIDAD POR CAJA
40	VB-I80	710631920904	10
60	VB-I100	710631920911	8
80	VB-I120	710631920928	10



# ► Boiler Flujo Normal **Acero Inoxidable**

**GARANTÍA  
10 AÑOS**



- Trenzado **Acero Inoxidable**
- Manguera Interior: EPDM
- Espiga: Latón
- Férula: Latón Niquelado
- Diámetro Interior: .450" (11.4 mm)
- Empaque: Plano de Hule
- Temperatura de trabajo: 0 °C a 90 °C
- Presión máxima de trabajo: 10 kg / cm<sup>2</sup> / 145 psi

PRESENTACIÓN: ETIQUETA CORBATA

## FLUJOS DE LITRO POR MINUTO

DIÁMETRO	0.70 KG/CM-10PSI	4 KG/CM-60PSI
INTERIOR	TINACO	(HIDRONEUMÁTICO)
11.4 MM	10 LPM	24LPM

### 1/2" FIP X 1/2" FIP

► Tuercas de Latón Niquelado



LARGO CM	MODELO	CÓDIGO	CANTIDAD POR CAJA
40	AB-C40	710631908322	10
60	AB-C60	7501605514303	10
80	AB-C80	710631908315	10

### 1/2" FIP X 3/4" FIP

► Tuercas de Latón Niquelado



LARGO CM	MODELO	CÓDIGO	CANTIDAD POR CAJA
60	AB-H60	710631905734	10

CONECTORES FLEXIBLES Y LLAVES DE CONTROL PARA AGUA

PRODUCTOS PARA GAS

LAVABO Y FREGADERO

SANITARIO

COLADERAS Y SISTEMA DE TRAMPA

PAQUETES PARA INSTALACIÓN / ACCESORIOS LAVANDERÍA Y TINA

VÁLVULAS Y ACCESORIOS PARA TUBERÍA

FILTROS PARA AGUA

REGADERAS TRADICIONALES Y ELÉCTRICAS

GRIFERÍA

DUCTOS PARA EXTRACCIÓN DE AIRE

DESTAPACAÑOS

# ► Medidor de Agua **Vinilo**

**GARANTÍA  
10 AÑOS**

CONECTORES FLEXIBLES Y LLAVES DE CONTROL PARA AGUA

PRODUCTOS PARA GAS

LAVABO Y FREGADERO

SANITARIO

COLADERAS Y SISTEMA DE TRAMPA

PAQUETES PARA INSTALACIÓN ACCESORIOS LAVANDERÍA Y TINA

VÁLVULAS Y ACCESORIOS PARA TUBERÍA

FILTROS PARA AGUA

REGADERAS TRADICIONALES Y ELÉCTRICAS

GRIFERÍA

DUCTOS PARA EXTRACCIÓN DE AIRE

DESTAPACAÑOS



- Trenzado **Vinilo Reforzado**
- Manguera Interior: EPDM
- Espiga: Latón
- Férula: Acero Inoxidable
- Diámetro Interior: .500" (12.7 mm)
- Empaque: Plano de Hule
- Temperatura de trabajo: -10 °C a 82 °C
- Presión máxima de trabajo: 10 kg / cm<sup>2</sup> / 145 psi

PRESENTACIÓN: ETIQUETA CORBATA

## 1/2" FIP X 1/2" FIP

► Tuercas de Latón



LARGO CM	MODELO	CÓDIGO	CANTIDAD POR CAJA
50	VM-D50	710631916594	10

## 3/4" FIP X 3/4" FIP

► Tuercas de Latón



LARGO CM	MODELO	CÓDIGO	CANTIDAD POR CAJA
50	VM-E50	710631916600	10

\*Precios más I.V.A. / Precio público sugerido incluye I.V.A.



**PROMOTORÍA** 

Tu punto de venta bien armado para exhibir, promover y activar la venta de productos Coflex.

**Solicítala con tu vendedor**

# ► Hidro Vinilo

**GARANTÍA  
10 AÑOS**



- Trenzado **Vinilo Reforzado**
- Manguera Interior: EPDM
- Espiga: Latón
- Férula: Latón
- Empaque: Plano de Hule
- Temperatura de trabajo: 0 °C a 90 °C
- Presión máxima de trabajo: 10 kg / cm<sup>2</sup> / 145 psi

PRESENTACIÓN: ETIQUETA BANDERA

## 1" MNPT X 1" FIP

► Tuercas Latón



LARGO CM	MODELO	CÓDIGO	CANTIDAD POR CAJA
40	VN-A40	7501605516208	10
65	VN-A65	7501605516215	10
90	VN-A90	7501605516222	5
110	VN-A110	7501605516239	5
155	VN-A155	710631911674	5

## 1" FIP CODO 90° X 1" MNPT

► Tuercas Latón y codo  
níquelado



LARGO CM	MODELO	CÓDIGO	CANTIDAD POR CAJA
50	VN-B50	710631916303	14
90	VN-B90	710631918208	10
110	VN-B110	710631918215	10
155	VN-B155	710631918246	5

CONECTORES  
FLEXIBLES  
Y LLAVES  
DE CONTROL  
PARA AGUA

PRODUCTOS  
PARA GAS

LAVABO  
Y FREGADERO

SANITARIO

COLADERAS  
Y SISTEMA  
DE TRAMPA

PAQUETES  
PARA  
INSTALACIÓN  
/ ACCESORIOS  
LAVANDERÍA  
Y TINA

VÁLVULAS  
Y ACCESORIOS  
PARA TUBERÍA

FILTROS  
PARA  
AGUA

REGADERAS  
TRADICIONALES  
Y ELÉCTRICAS

GRIFERÍA

DUCTOS PARA  
EXTRACCIÓN  
DE AIRE

DESTAPACAÑOS

# ▶ Lavadora **Acero Inoxidable**

**GARANTÍA  
10 AÑOS**

CONECTORES FLEXIBLES Y LLAVES DE CONTROL PARA AGUA

PRODUCTOS PARA GAS

LAVABO Y FREGADERO

SANITARIO

COLADERAS Y SISTEMA DE TRAMPA

PAQUETES PARA INSTALACIÓN ACCESORIOS LAVANDERÍA Y TINA

VÁLVULAS Y ACCESORIOS PARA TUBERÍA

FILTROS PARA AGUA

REGADERAS TRADICIONALES Y ELÉCTRICAS

GRIFERÍA

DUCTOS PARA EXTRACCIÓN DE AIRE

DESTAPACAÑOS

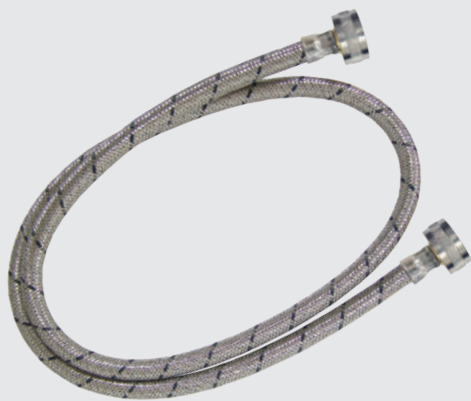

- Trenzado **Acero Ultra\***
- Manguera Interior: EPDM
- Espiga: Latón
- Férula: Acero Inoxidable
- Empaque: Plano de Hule
- Temperatura de trabajo: 0 °C a 82 °C
- Presión máxima de trabajo: 10 kg / cm<sup>2</sup> / 145 psi

\*Trenzado que brinda máxima resistencia a la corrosión por ser fabricado con Acero Inoxidable Tipo 316L que soporta exposición a químicos clorados.

PRESENTACIÓN: ETIQUETA ENVOLVENTE

3/4" N.H. X 3/4" N.H.	LARGO CM	MODELO	CÓDIGO	CANTIDAD POR CAJA
▶ Tuercas de Latón Niquelado	120	AW-A120	7501605516017	20
	180	AW-A180	7501605516024	20



# ▶ Lavadora **Vinilo Blanco**

**GARANTÍA  
10 AÑOS**



- Trenzado **Vinilo Reforzado**
- Manguera Interior: EPDM
- Espiga: Latón
- Férula: Acero Zincado
- Empaque: Plano de Hule
- Temperatura de trabajo: 0 °C a 82 °C
- Presión máxima de trabajo: 10 kg / cm<sup>2</sup> / 145 psi

\*Trenzado que brinda máxima resistencia a la corrosión por ser fabricado con Acero Inoxidable Tipo 316L que soporta exposición a químicos clorados.

PRESENTACIÓN: ETIQUETA ENVOLVENTE

3/4" N.H. X 3/4" N.H.	LARGO CM	MODELO	CÓDIGO	CANTIDAD POR CAJA
▶ Tuercas de Acero Zincado	120	VWB-A120	710631900036	20
	150	VWB-A150	710631900043	20
	180	VWB-A180	710631900050	8





# ► Conector y Lavadora **Vinilo Blanco**

**GARANTÍA  
10 AÑOS**



- Trenzado **Vinilo Reforzado**
- Manguera Interior: EPDM
- Espiga: Latón
- Férula: Acero Zincado
- Empaque: Plano de Hule
- Temperatura de trabajo: 0 °C a 82 °C
- Presión máxima de trabajo: 10 kg / cm<sup>2</sup> / 145 psi

PRESENTACIÓN: BOLSA TRANSPARENTE C/ETIQUETA BISAGRA

**3/4" N.H. X 3/4" N.H.**

► Tuercas de Acero  
Zincado



LARGO CM	MODELO	CÓDIGO	CANTIDAD POR CAJA
30	VWBY-A30	710631901057	10

CONECTORES  
FLEXIBLES  
Y LLAVES  
DE CONTROL  
PARA AGUA

PRODUCTOS  
PARA GAS

LAVABO  
Y FREGADERO

SANITARIO

COLADERAS  
Y SISTEMA  
DE TRAMPA

PAQUETES  
PARA  
INSTALACIÓN  
/ ACCESORIOS  
LAVANDERÍA  
Y TINA

VÁLVULAS  
Y ACCESORIOS  
PARA TUBERÍA

FILTROS  
PARA  
AGUA

REGADERAS  
TRADICIONALES  
Y ELÉCTRICAS

GRIFERÍA

DUCTOS PARA  
EXTRACCIÓN  
DE AIRE

DESTAPACAÑOS

## Juego de Conectores

# ► Lavadora **Vinilo Blanco**

**GARANTÍA  
10 AÑOS**



- Trenzado **Vinilo Reforzado**
- Manguera Interior: EPDM
- Espiga: Latón
- Férula: Acero Zincado
- Empaque: Plano de Hule
- Temperatura de trabajo: 0 °C a 82 °C
- Presión máxima de trabajo: 10 kg / cm<sup>2</sup> / 145 psi

PRESENTACIÓN: BOLSA IMPRESA

**3/4" N.H. X 3/4" N.H.**

► Tuercas de Acero  
Zincado



LARGO CM	MODELO	CÓDIGO	CANTIDAD POR CAJA
150	JVWB-A150	710631915801	6

# ▶ Lavavajillas **Acero Inoxidable**

**GARANTÍA  
10 AÑOS**

CONECTORES FLEXIBLES Y LLAVES DE CONTROL PARA AGUA

PRODUCTOS PARA GAS

LAVABO Y FREGADERO

SANITARIO

COLADERAS Y SISTEMA DE TRAMPA

PAQUETES PARA INSTALACIÓN ACCESORIOS LAVANDERÍA Y TINA

VÁLVULAS Y ACCESORIOS PARA TUBERÍA

FILTROS PARA AGUA

REGADERAS TRADICIONALES Y ELÉCTRICAS

GRIFERÍA

DUCTOS PARA EXTRACCIÓN DE AIRE

DESTAPACAÑOS



- Trenzado **Acero Ultra\***
- Manguera Interior: EPDM
- Espiga: Latón
- Férula: Acero Inoxidable
- Empaque: Plano de Hule
- Temperatura de trabajo: 0 °C a 82 °C
- Presión máxima de trabajo: 10 kg / cm<sup>2</sup> / 145 psi

\*Trenzado que brinda máxima resistencia a la corrosión por ser fabricado con Acero Inoxidable Tipo 316L que soporta exposición a químicos clorados.

PRESENTACIÓN: ETIQUETA TIPO FUNDA

**1/2" FIP X CODO 3/8" M.**

▶ Tuercas de Latón Niquelado



LARGO CM	MODELO	CÓDIGO	CANTIDAD POR CAJA
150	AV-A150	7501605517021	12

# ▶ Refrigerador **Vinilo**

**GARANTÍA  
10 AÑOS**



- Trenzado **Vinilo Reforzado**
- Manguera Interior: EPDM
- Espiga: Latón
- Férula: Acero Inoxidable
- Empaque: Cónico / Plano de Hule
- Temperatura de trabajo: 0 °C a 82 °C
- Presión máxima de trabajo: 10 kg / cm<sup>2</sup> / 145 psi

PRESENTACIÓN: ETIQUETA TIPO FUNDA

**1/2" FIP X 1/4" COMP.**

▶ Tuercas de Latón Niquelado



LARGO CM	MODELO	CÓDIGO	CANTIDAD POR CAJA
150	VR-A150	710631902825	6
300	VR-A300	710631902832	6

**1/4" COMP. X 1/4" COMP.**

▶ Tuercas de Latón Niquelado



LARGO CM	MODELO	CÓDIGO	CANTIDAD POR CAJA
30	VR-E30	710631907660	12
70	VR-E70	710631926579	10
200	VR-E200	710631917140	6

# ► Llaves de Control Multivuelta Agua

LÍNEA  
PREMIUM

	MODELO	CÓDIGO	CANTIDAD POR CAJA
<b>1/2" FNPT X 1/2" M.</b> ▶ Llave Angular IP-100 PRESENTACIÓN: CAJA CHAROLA, *CLAMSHELL * Bolsa con etiqueta	IP-100	710631000842	24
	IP-100P*	710631902979	10
Para Tubería con Terminal Roscada			
<b>GARANTÍA 20 AÑOS</b>			
<b>1/2" FNPT X 1/2" M.</b> ▶ Llave Recta IP-102 PRESENTACIÓN: CAJA CHAROLA	IP-102	710631000859	24
	Para Tubería con Terminal Roscada		
<b>GARANTÍA 20 AÑOS</b>			
<b>1/2" FNPT X 3/8" COMP.</b> ▶ Llave Angular IP-108 PRESENTACIÓN: CAJA CHAROLA, *CLAMSHELL * Bolsa con etiqueta	IP-108	710631000897	24
	IP-108P*	710631906175	10
Para Tubería con Terminal Roscada			
<b>GARANTÍA 20 AÑOS</b>			
<b>1/2" FNPT X 3/8" COMP.</b> ▶ Llave Recta IP-110 PRESENTACIÓN: CAJA CHAROLA	IP-110	710631000903	24
	Para Tubería con Terminal Roscada		
<b>GARANTÍA 20 AÑOS</b>			
<b>1/2" T.C. X 1/2" M.</b> ▶ Llave Angular IP-104 PRESENTACIÓN: CAJA CHAROLA	IP-104	710631000866	24
	IP-104P	710631928368	24
Con Anillo de Compresión para Tubo de Cobre o CPVC			
<b>GARANTÍA 20 AÑOS</b>			
<b>1/2" T.C. X 1/2" M.</b> ▶ Llave Recta IP-106 PRESENTACIÓN: CAJA CHAROLA	IP-106	710631000873	24
	Con Anillo de Compresión para Tubo de Cobre o CPVC		
<b>GARANTÍA 20 AÑOS</b>			

CONECTORES FLEXIBLES Y LLAVES DE CONTROL PARA AGUA

PRODUCTOS PARA GAS

LAVABO Y FREGADERO

SANITARIO

COLADERAS Y SISTEMA DE TRAMPA

PAQUETES PARA INSTALACIÓN / ACCESORIOS LAVANDERÍA Y TINA

VÁLVULAS Y ACCESORIOS PARA TUBERÍA

FILTROS PARA AGUA

REGADERAS TRADICIONALES Y ELÉCTRICAS

GRIFERÍA

DUCTOS PARA EXTRACCIÓN DE AIRE

DESTAPACAÑOS

# ▶ Llave de Control 1/4 de Vuelta Agua

LÍNEA  
PREMIUM

CONECTORES FLEXIBLES Y LLAVES DE CONTROL PARA AGUA

PRODUCTOS PARA GAS

LAVABO Y FREGADERO

SANITARIO

COLADERAS Y SISTEMA DE TRAMPA

PAQUETES PARA INSTALACIÓN ACCESORIOS LAVANDERÍA Y TINA

VÁLVULAS Y ACCESORIOS PARA TUBERÍA

FILTROS PARA AGUA

REGADERAS TRADICIONALES Y ELÉCTRICAS

GRIFERÍA

DUCTOS PARA EXTRACCIÓN DE AIRE

DESTAPACAÑOS

MODELO	CÓDIGO	CANTIDAD POR CAJA
--------	--------	-------------------

**1/2" FNPT X 1/2" M.**

▶ Llave Angular IP-120  
PRESENTACIÓN: CAJA CHAROLA



IP-120	710631908995	24
IP-120P	710631927781	10

Para Tubería con Terminal Roscada

**GARANTÍA 20 AÑOS**

**1/2" FNPT X 1/2" M.**

▶ Llave Recta IP-122  
PRESENTACIÓN: CAJA CHAROLA



IP-122	710631909015	24
--------	--------------	----

Para Tubería con Terminal Roscada

**GARANTÍA 20 AÑOS**

**1/2" FNPT X 3/8" COMP.**

▶ Llave Angular IP-128  
PRESENTACIÓN: CAJA CHAROLA



IP-128	710631909442	24
--------	--------------	----

Para Tubería con Terminal Roscada

**GARANTÍA 20 AÑOS**

**1/2" T.C. X 1/2" M.**

▶ Llave Angular IP-124  
PRESENTACIÓN: CAJA CHAROLA



IP-124	710631909039	24
IP-124P	710631928375	10

Con Anillo de Compresión para Tubo de Cobre o CPVC

**GARANTÍA 20 AÑOS**

**1/2" FNPT X 1/2" M.**

▶ Llave Angular IP-133  
PRESENTACIÓN: CAJA



IP-133	710631916839	25
IP-133P	710631928146	10

Para Tubería con Terminal Roscada

**GARANTÍA 10 AÑOS**

**1/2" T.C. X 1/2" M.**

▶ Llave Angular IP-134  
PRESENTACIÓN: BOLSA TRANSPARENTE C/ETIQUETA ADHESIVA



IP-134	710631916846	25
IP-134P	710631928153	10

Con Anillo de Compresión para Tubo de Cobre o CPVC

**GARANTÍA 10 AÑOS**

**1/2" FNPT X 1/2" M. X 1/2" M.**

▶ Llave Angular IP-137  
2 Salidas  
PRESENTACIÓN: CAJA



IP-137	710631921123	10
--------	--------------	----

Para Tubería con Terminal Roscada

**GARANTÍA 10 AÑOS**



# ► Llave de Control 1/4 de Vuelta Agua

LÍNEA  
BÁSICA

	MODELO	CÓDIGO	CANTIDAD POR CAJA
<p><b>1/2" FNPT X 1/2" M.</b></p> <p>► Llave Angular IP-138 PRESENTACIÓN: CLAMSHELL</p> 	IP-138	710631920942	10
	Para Tubería con Terminal Roscada		
	<b>GARANTÍA 10 AÑOS</b>		
<p><b>1/2" FNPT X 1/2" M.</b></p> <p>► Válvula Desviadora IP-139 PRESENTACIÓN: CLAMSHELL</p> 	IP-139	710631924643	8
	Para Tubería con Terminal Roscada		
	<b>GARANTÍA 10 AÑOS</b>		
<p><b>1/2" FNPT X 1/2" M.</b></p> <p>► Llave Recta IP-141 PRESENTACIÓN: CAJA</p> 	IP-141	710631928160	25
	Para Tubería con Terminal Roscada		
	<b>GARANTÍA 10 AÑOS</b>		
<p><b>1/2" FNPT X 3/8" M.</b></p> <p>► Llave Recta IP-142 PRESENTACIÓN: CAJA</p> 	IP-142	710631928177	25
	Para Tubería con Terminal Roscada		
	<b>GARANTÍA 10 AÑOS</b>		
<p><b>1/2" FNPT X 3/8" M.</b></p> <p>► Llave Angular IP-143 PRESENTACIÓN: CAJA</p> 	IP-143	710631928184	25
	Para Tubería con Terminal Roscada		
	<b>GARANTÍA 10 AÑOS</b>		

CONECTORES FLEXIBLES Y LLAVES DE CONTROL PARA AGUA

PRODUCTOS PARA GAS

LAVABO Y FREGADERO

SANITARIO

COLADERAS Y SISTEMA DE TRAMPA

PAQUETES PARA INSTALACIÓN / ACCESORIOS LAVANDERÍA Y TINA

VÁLVULAS Y ACCESORIOS PARA TUBERÍA

FILTROS PARA AGUA

REGADERAS TRADICIONALES Y ELÉCTRICAS

GRIFERÍA

DUCTOS PARA EXTRACCIÓN DE AIRE

DESTAPACAÑOS

# ► Chapetones para Llaves de Control

<p><b>CROMADOS</b></p> <p>► Para tubo de 1/2"</p> <p>PRESENTACIÓN: BOLSA TRANSPARENTE C/ETIQUETA ADHESIVA</p> 	IP-170	710631916556	16
	IP-171	710631916662	12
	Latón Niquelado		



**NOM**

CONECTOR FLEXIBLE  
PARA GAS  
MODELO: VG-A60

**coflex**®

# Conectores Flexibles para Gas

- Uso Doméstico
- Uso Comercial
- Pig Tail
- Conector Corrugado
- Llaves de Control
- Paquete Estufa / Secadora
- Tanque de Gas LP
- Conexiones de Latón
- Válvulas Certificadas

AUTOEXTINGUIBLE A LA FLAMA

CONECTORES  
FLEXIBLES  
Y LLAVES  
DE CONTROL  
PARA AGUA

PRODUCTOS  
PARA GAS

LAVABO  
Y FREGADERO

SANITARIO

COLADERAS  
Y SISTEMA  
DE TRAMPA

PAQUETES  
PARA  
INSTALACIÓN  
/ ACCESORIOS  
LAVANDERÍA  
Y TINA

VÁLVULAS  
Y ACCESORIOS  
PARA TUBERÍA

FILTROS  
PARA  
AGUA

REGADERAS  
TRADICIONALES  
Y ELÉCTRICAS

GRIFERÍA

DUCTOS PARA  
EXTRACCIÓN  
DE AIRE

DESTAPACAÑOS

Gas

# ► Uso Doméstico Acero **Inoxidable**

**GARANTÍA  
10 AÑOS**

CONECTORES FLEXIBLES Y LLAVES DE CONTROL PARA AGUA

PRODUCTOS PARA GAS

LAVABO Y FREGADERO

SANITARIO

COLADERAS Y SISTEMA DE TRAMPA

PAQUETES PARA INSTALACIÓN ACCESORIOS LAVANDERÍA Y TINA

VÁLVULAS Y ACCESORIOS PARA TUBERÍA

FILTROS PARA AGUA

REGADERAS TRADICIONALES Y ELÉCTRICAS

GRIFERÍA

DUCTOS PARA EXTRACCIÓN DE AIRE

DESTAPACAÑOS



- Trenzado **Acero Inoxidable**
- Manguera Interior: Nitrilo
- Espiga: Latón
- Férula: Acero Inoxidable
- Temperatura de trabajo: Hasta 60° C (ambiente)
- Presión máxima de trabajo: 7 kPa (1 psi)

PRESENTACIÓN: BOLSA IMPRESA

### 5/16" FLARE X 5/16" FLARE

► Tuercas de Latón Niquelado  
NOM-209-SCFI-2017

Diámetro Interior 0.312" (8.0 mm)



LARGO CM	MODELO	CÓDIGO	CANTIDAD POR CAJA
60	AG-A60	710631902429	25
100	AG-A100	710631902436	25
150	AG-A150	710631902443	25
200	AG-A200	710631902450	25
250	AG-A250	710631919977	20
300	AG-A300	710631902464	20
400	AG-A400	710631927290	10
500	AG-A500	710631903324	10

### 3/8" FLARE X 3/8" FLARE

► Tuercas de Latón Niquelado  
NOM-209-SCFI-2017

Diámetro Interior 0.312" (8.0 mm)



LARGO CM	MODELO	CÓDIGO	CANTIDAD POR CAJA
60	AG-B60	710631902474	25
100	AG-B100	710631902481	25
150	AG-B150	710631902498	25
200	AG-B200	710631902504	25
250	AG-B250	710631920324	20
300	AG-B300	710631902518	20
400	AG-B400	710631903164	10
500	AG-B500	710631903171	10

### 3/8" FLARE X 3/8" FLARE

► Tuercas de Latón Niquelado  
NOM-209-SCFI-2017

LARGO CM	MODELO	CÓDIGO	CANTIDAD POR CAJA
145	AG-B145	710631927262	20

Diámetro Interior 0.312" (8.0 mm)



### 3/8" FLARE X 3/8" FLARE CODO 90°

► Tuercas de Latón Niquelado  
NOM-209-SCFI-2017

LARGO CM	MODELO	CÓDIGO	CANTIDAD POR CAJA
100	AG90-B100	710631926425	15
150	AG90-B150	710631926432	15

Diámetro Interior 0.312" (8.0 mm)







- Trenzado **Vinilo Reforzado**
- Manguera Interior: Nitrilo
- Espiga: Latón
- Férula: Acero Inoxidable
- Temperatura de trabajo: Hasta 60° C (ambiente)
- Presión máxima de trabajo: 7 kPa (1 psi)

PRESENTACIÓN: BOLSA IMPRESA

**5/16" FLARE X 5/16" FLARE**

► Tuercas de Latón  
Niquelado  
NOM-209-SCFI-2017

Diámetro Interior  
0.312" (8.0 mm)



LARGO CM	MODELO	CÓDIGO	CANTIDAD POR CAJA
60	VG-A60	7501605514174	25
100	VG-A100	7501605514181	25
150	VG-A150	7501605514198	25
200	VG-A200	7501605514204	25
250	VG-A250	710631921017	20
300	VG-A300	7501605514218	20
400	VG-A400	710631927306	10
500	VG-A500	7501605514324	10

**3/8" FLARE X 3/8" FLARE**

► Tuercas de Latón  
Niquelado  
NOM-209-SCFI-2017

Diámetro Interior  
0.312" (8.0 mm)



LARGO CM	MODELO	CÓDIGO	CANTIDAD POR CAJA
60	VG-B60	7501605514235	25
100	VG-B100	7501605514242	25
150	VG-B150	7501605514259	25
200	VG-B200	7501605514266	25
250	VG-B250	710631921024	25
300	VG-B300	7501605514270	20
400	VG-B400	7501605514287	10
500	VG-B500	7501605514294	10

CONECTORES  
FLEXIBLES  
Y LLAVES  
DE CONTROL  
PARA AGUA

PRODUCTOS  
PARA GAS

LAVABO  
Y FREGADERO

SANITARIO

COLADERAS  
Y SISTEMA  
DE TRAMPA

PAQUETES  
PARA  
INSTALACIÓN  
/ ACCESORIOS  
LAVANDERÍA  
Y TINA

VÁLVULAS  
Y ACCESORIOS  
PARA TUBERÍA

FILTROS  
PARA  
AGUA

REGADERAS  
TRADICIONALES  
Y ELÉCTRICAS

GRIFERÍA

DUCTOS PARA  
EXTRACCIÓN  
DE AIRE

DESTAPACAÑOS

Gas

# ► Uso Doméstico **Monofilamento**

LÍNEA **BÁSICA**

CONECTORES FLEXIBLES Y LLAVES DE CONTROL PARA AGUA

PRODUCTOS PARA GAS

LAVABO Y FREGADERO

SANITARIO

COLADERAS Y SISTEMA DE TRAMPA

PAQUETES PARA INSTALACIÓN ACCESORIOS LAVANDERÍA Y TINA

VÁLVULAS Y ACCESORIOS PARA TUBERÍA

FILTROS PARA AGUA

REGADERAS TRADICIONALES Y ELÉCTRICAS

GRIFERÍA

DUCTOS PARA EXTRACCIÓN DE AIRE

DESTAPACAÑOS



- Trenzado **Monofilamento de Poliéster**
- Manguera Interior: Nitrilo
- Espiga: Latón
- Férula: Acero Inoxidable
- Temperatura de trabajo: Hasta 60° C (ambiente)
- Presión máxima de trabajo: 7 kPa (1 psi)

PRESENTACIÓN: BOLSA IMPRESA

**5/16" FLARE X 5/16" FLARE**

LARGO CM	MODELO	CÓDIGO	CANTIDAD POR CAJA
60	MG-A60	710631926586	20
100	MG-A100	710631926593	20
150	MG-A150	710631926609	20
200	MG-A200	710631926616	20
250	MG-A250	710631926623	20

► Tuercas de Latón Niquelado  
NOM-209-SCFI-2017  
Diámetro Interior 0.312" (8.0 mm)



**GARANTÍA 5 AÑOS**

**3/8" FLARE X 3/8" FLARE**

LARGO CM	MODELO	CÓDIGO	CANTIDAD POR CAJA
60	MG-B60	710631926630	20
100	MG-B100	710631926647	20
150	MG-B150	710631926654	20
200	MG-B200	710631926661	20
250	MG-B250	710631926678	20

► Tuercas de Latón Niquelado  
NOM-209-SCFI-2017  
Diámetro Interior 0.312" (8.0 mm)



**GARANTÍA 5 AÑOS**



## CAPACITACIONES DE PRODUCTO

Un equipo de promotores siempre dispuestos a asesorarte sobre las innovaciones de plomería Coflex.

[distribuidor@coflex.com.mx](mailto:distribuidor@coflex.com.mx)

Gas

# ► Uso Comercial **Acero Inoxidable**

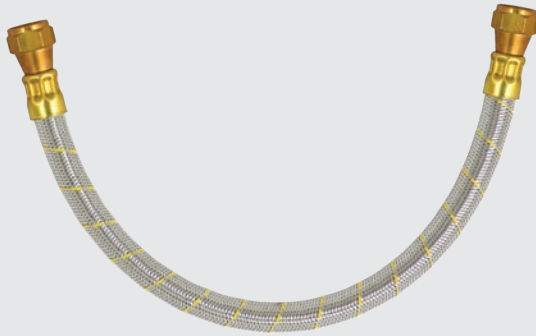

- Trenzado **Acero Inoxidable**
- Manguera Interior: Nitrilo
- Espiga: Latón
- Férula: Latón
- Temperatura de trabajo: Hasta 60° C (ambiente)
- Presión máxima de trabajo: 7 kPa (1 psi)

PRESENTACIÓN: BOLSA IMPRESA

## 1/2" FLARE X 1/2" FLARE

► Tuercas de Latón  
Niquelado

NOM-209-SCFI-2017

Diámetro Interior  
0.312" (8.0 mm)



LARGO CM	MODELO	CÓDIGO	CANTIDAD POR CAJA
24"	AG-Q24	7501605590024	20
36"	AG-Q36	7501605590048	10
48"	AG-Q48	7501605590055	10
60"	AG-Q60	7501605590659	10
84"	AG-Q84	710631903136	5

**GARANTÍA 10 AÑOS**

CONECTORES  
FLEXIBLES  
Y LLAVES  
DE CONTROL  
PARA AGUA

PRODUCTOS  
PARA GAS

LAVABO  
Y FREGADERO

SANITARIO

COLADERAS  
Y SISTEMA  
DE TRAMPA

PAQUETES  
PARA  
INSTALACIÓN  
/ ACCESORIOS  
LAVANDERÍA  
Y TINA

VÁLVULAS  
Y ACCESORIOS  
PARA TUBERÍA

FILTROS  
PARA  
AGUA

REGADERAS  
TRADICIONALES  
Y ELÉCTRICAS

GRIFERÍA

DUCTOS PARA  
EXTRACCIÓN  
DE AIRE

DESTAPACAÑOS

Gas

# ► Pig Tail **Acero Inoxidable / Vinilo**

CONECTORES FLEXIBLES Y LLAVES DE CONTROL PARA AGUA

PRODUCTOS PARA GAS

LAVABO Y FREGADERO

SANITARIO

COLADERAS Y SISTEMA DE TRAMPA

PAQUETES PARA INSTALACIÓN ACCESORIOS LAVANDERÍA Y TINA

VÁLVULAS Y ACCESORIOS PARA TUBERÍA

FILTROS PARA AGUA

REGADERAS TRADICIONALES Y ELÉCTRICAS

GRIFERÍA

DUCTOS PARA EXTRACCIÓN DE AIRE

DESTAPACAÑOS



- Trenzado **Acero Inoxidable / Vinilo Reforzado**
- Manguera Interior: Termoplástico
- Espiga: Latón
- Férula: Latón Niquelado / Acero Inoxidable
- Maneral: Resina
- Temperatura de trabajo: Hasta 60° C (ambiente)
- Presión máxima de trabajo: 17 Kg/cm2 (250 psi)

PRESENTACIÓN: ETIQUETA CORBATA

## 7/16" M. X 7/8" IZQ. C/ MANERAL

► Conexiones de Latón 2 Vías

NOM-209-SCFI-2017



LARGO CM	MODELO	CÓDIGO	CANTIDAD POR CAJA
35	AG-P35	7501605514143	25
55	AG-P55	7501605514150	25

Diámetro Interior 0.250" (6.35 mm)

**GARANTÍA 5 AÑOS**

## 1/4" M. X 7/8" IZQ. C/ MANERAL

► Conexiones de Latón 1 Vía

NOM-209-SCFI-2017



LARGO CM	MODELO	CÓDIGO	CANTIDAD POR CAJA
35	AG-Y35	710631908674	25
55	AG-Y55	710631908681	25

Diámetro Interior 0.250" (6.35 mm)

**GARANTÍA 5 AÑOS**

## 7/16" M. X 7/8" IZQ. C/ MANERAL

► Conexiones de Latón 2 Vías

NOM-209-SCFI-2017



LARGO CM	MODELO	CÓDIGO	CANTIDAD POR CAJA
35	VG-P35	710631905505	25
55	VG-P55	710631905512	25

Diámetro Interior 0.250" (6.35 mm)

**GARANTÍA 5 AÑOS**

## 1/4" M. X 7/8" IZQ. C/ MANERAL

► Conexiones de Latón 1 Vía

NOM-209-SCFI-2017



LARGO CM	MODELO	CÓDIGO	CANTIDAD POR CAJA
55	VG-Y55	710631910820	25

Diámetro Interior 0.250" (6.35 mm)

**GARANTÍA 5 AÑOS**



Gas

# ► Conector Corrugado A. I. Plastificado



- TUBING CORRUGADO** de Acero Inoxidable 304
- Recubrimiento: Polímero
- Tuercas: Latón
- Presión máxima de trabajo: 7 KPa (1 psi)

PRESENTACIÓN: ETIQUETA BANDERA

## 1/2" FIP X 3/4" FIP

► Tuercas de Latón Niquelado  
y Conexiones de Latón

LARGO CM	MODELO	CÓDIGO	CANTIDAD POR CAJA
18"	PC-G18	710631906892	25
24"	PC-G24	710631906908	25
36"	PC-G36	710631906922	25
48"	PC-G48	710631906977	25

CONECTORES FLEXIBLES Y LLAVES DE CONTROL PARA AGUA

PRODUCTOS PARA GAS

LAVABO Y FREGADERO

SANITARIO

COLADERAS Y SISTEMA DE TRAMPA

PAQUETES PARA INSTALACIÓN / ACCESORIOS LAVANDERÍA Y TINA

VÁLVULAS Y ACCESORIOS PARA TUBERÍA

FILTROS PARA AGUA

REGADERAS TRADICIONALES Y ELÉCTRICAS

GRIFERÍA

DUCTOS PARA EXTRACCIÓN DE AIRE

DESTAPACAÑOS



# PLOMERO coflex®

Invita a tus clientes plomeros y juntos organizamos eventos de capacitación técnica sobre instalaciones y reparaciones de plomería con productos Coflex.

[plomero@coflex.com.mx](mailto:plomero@coflex.com.mx)

# ► Llaves de Control Gas

**GARANTÍA  
10 AÑOS**

CONECTORES FLEXIBLES Y LLAVES DE CONTROL PARA AGUA

MODELO                      CÓDIGO                      CANTIDAD POR CAJA

## 1/2" FNPT X 3/8" FLARE



► Llave Recta

PRESENTACIÓN: CAJA CHAROLA,  
\*BOLSA TRANSPARENTE C/ ETIQUETA

IP-200                      710631901710                      15  
IP-200P\*                      710631001023                      10

PRODUCTOS PARA GAS

LAVABO Y FREGADERO

## 1/2" FNPT X 3/8" FLARE



► Llave Angular

PRESENTACIÓN: CAJA CHAROLA,  
\*BOLSA TRANSPARENTE C/ ETIQUETA

IP-206                      710631912701                      10  
IP-206P\*                      710631001054                      5

SANITARIO

COLADERAS Y SISTEMA DE TRAMPA

## 1/2" FNPT X 5/16" FLARE



► Llave Recta

PRESENTACIÓN: CAJA CHAROLA,  
\*BOLSA TRANSPARENTE C/ ETIQUETA

IP-208                      710631901750                      15  
IP-208P\*                      710631001061                      10

PAQUETES PARA INSTALACIÓN ACCESORIOS LAVANDERÍA Y TINA

VÁLVULAS Y ACCESORIOS PARA TUBERÍA

## 1/2" FNPT X 5/16" FLARE



► Llave Angular

PRESENTACIÓN: CAJA CHAROLA,  
\*BOLSA TRANSPARENTE C/ ETIQUETA

IP-210                      710631901767                      10  
IP-210P\*                      710631001078                      5

FILTROS PARA AGUA

## 1/2" FNPT X 1/2" FLARE



► Llave Recta

PRESENTACIÓN: CAJA CHAROLA,  
\*BOLSA TRANSPARENTE C/ ETIQUETA

IP-202                      710631901729                      15  
IP-202P\*                      710631911964                      10

REGADERAS TRADICIONALES Y ELÉCTRICAS

GRIFERÍA

## 1/2" T.C. X 3/8" FLARE



► Llave Recta

PRESENTACIÓN: CAJA CHAROLA,  
\*BOLSA TRANSPARENTE C/ ETIQUETA

IP-201                      710631928382                      10

DUCTOS PARA EXTRACCIÓN DE AIRE

DESTAPACAÑOS

**NUEVO**

# Paquetes para Instalación

## ► Estufa / Secadora **Vinilo**

**GARANTÍA**  
**10 AÑOS**



PRESENTACIÓN: BOLSA IMPRESA

MODELO	CÓDIGO	CANTIDAD POR CAJA
150 JAS-B150	710631903952	10
250 JAS-B250	710631903969	10

JAS-B150	JAS-B250
1 Conector Flexible p/Gas 3/8" X 3/8" X 150 cm Mod. VG-B150	1 Conector Flexible p/Gas 3/8" X 3/8" X 250 cm Mod. VG-B250
1 Niple Campana 3/8" X 3/8"	
1 Codo Terminal 3/8" X 3/8"	
1 Llave de Control para Gas 3/8" X 1/2" Mod. IP-206	
1 Cinta Selladora	

CONECTORES FLEXIBLES Y LLAVES DE CONTROL PARA AGUA

PRODUCTOS PARA GAS

LAVABO Y FREGADERO

SANITARIO

COLADERAS Y SISTEMA DE TRAMPA

PAQUETES PARA INSTALACIÓN / ACCESORIOS LAVANDERÍA Y TINA

VÁLVULAS Y ACCESORIOS PARA TUBERÍA

FILTROS PARA AGUA

REGADERAS TRADICIONALES Y ELÉCTRICAS

GRIFERÍA

DUCTOS PARA EXTRACCIÓN DE AIRE

DESTAPACAÑOS

# Paquetes para Instalación

## ► Tanque de Gas LP **Acero Inoxidable**

### 2 PIG TAIL Y CONECTOR 3/8"

► Dos Vías  
Regulador 2100

PRESENTACIÓN:  
BOLSA IMPRESA



LARGO CM	MODELO	CÓDIGO	CANTIDAD POR CAJA
150	PG2-B150	710631903518	10

Para conectar dos cilindros de Gas a una toma domiciliaria

### PUNTA POL Y CONECTOR 5/16"

► Una Vía  
Regulador 3100

PRESENTACIÓN:  
BOLSA IMPRESA



LARGO CM	MODELO	CÓDIGO	CANTIDAD POR CAJA
200	PG3-A200	710631914101	10

Para conectar dos cilindros de Gas a una toma domiciliaria

### PUNTA POL Y CONECTOR 3/8"

► Una Vía  
Regulador 3100

PRESENTACIÓN:  
BOLSA IMPRESA



LARGO CM	MODELO	CÓDIGO	CANTIDAD POR CAJA
150	PG3-B150	710631903815	10
250	PG3-B250	710631921031	10

Para conectar dos cilindros de Gas a una toma domiciliaria

## Paquetes para Instalación

# ► Tanque de Gas LP **Acero Inoxidable**

CONECTORES FLEXIBLES Y LLAVES DE CONTROL PARA AGUA

### PIG TAIL Y CONECTOR 3/8"

► Una Vía  
Regulador 3100

PRESENTACIÓN:  
BOLSA IMPRESA



LARGO CM	MODELO	CÓDIGO	CANTIDAD POR CAJA
150	PG3-B150E	710631903525	10

Para conectar dos cilindros de Gas a una toma domiciliaria

PRODUCTOS PARA GAS

LAVABO Y FREGADERO

### PUNTA POL Y CONECTOR 3/8"

► Regulador 5000

PRESENTACIÓN:  
BOLSA IMPRESA



LARGO CM	MODELO	CÓDIGO	CANTIDAD POR CAJA
40	PG5-B40	710631903624	10
150	PG5-B150	710631903631	10
250	PG5-B250	710631921048	10

Para conectar dos cilindros de Gas a una toma domiciliaria

SANITARIO

COLADERAS Y SISTEMA DE TRAMPA

## ► Conexiones para Gas **Latón**

PAQUETES PARA INSTALACIÓN ACCESORIOS LAVANDERÍA Y TINA

MODELO	MEDIDA	CÓDIGO	CANTIDAD POR CAJA
--------	--------	--------	-------------------

VÁLVULAS Y ACCESORIOS PARA TUBERÍA

### CODO ESTUFA



PRESENTACIÓN: BOLSA TRANSPARENTE C/ETIQUETA ADHESIVA

UCE-56	5/16" Flare x 3/8" FNPT	710631907226	25
UCE-58	5/16" Flare x 1/2" FNPT	710631909909	25
UCE-66	3/8" Flare x 3/8" FNPT	710631907233	25
UCE-68	3/8" Flare x 1/2" FNPT	710631907165	25

FILTROS PARA AGUA

REGADERAS TRADICIONALES Y ELÉCTRICAS

### ADAPTADOR CODO



PRESENTACIÓN: CLAMSHELL

UCE-90	3/8" Flare x 3/8" Flare	710631925985	10
UCE-90T	3/8" Flr x 3/8" Flr x 3/8" Flr	710631925992	10
UCE-91	5/16" Flare x 5/16" Flare	710631926197	10
UCE-91T	5/16" Flr x 5/16" Flr x 5/16" Flr	710631922623	10

GRIFERÍA

DUCTOS PARA EXTRACCIÓN DE AIRE

### CODO TERMINAL



PRESENTACIÓN: BOLSA TRANSPARENTE C/ETIQUETA ADHESIVA

UCT-44	1/4" Flare x 1/4" MNPT	710631907585	25
UCT-56	5/16" Flare x 3/8" MNPT	710631907240	25
UCT-58	5/16" Flare x 1/2" MNPT	710631909916	25
UCT-66	3/8" Flare x 3/8" MNPT	710631907257	25
UCT-68	3/8" Flare x 1/2" MNPT	710631910233	25
UCT-86	1/2" Flare x 3/8" MNPT	710631907141	25

DESTAPACAÑOS

# ► Conexiones para Gas **Latón**

	MODELO	MEDIDA	CÓDIGO	CANTIDAD POR CAJA
<b>CODO UNIÓN</b> 	UCU-6	3/8" Flare x 3/8" Flare	710631907127	25
	PRESENTACIÓN: BOLSA TRANSPARENTE C/ETIQUETA ADHESIVA			
<b>TUERCA CÓNICA</b> 	UTC-5	5/16"	710631907349	25
	UTC-6	3/8"	710631907356	25
	UTC-8	1/2"	710631907363	25
PRESENTACIÓN: BOLSA TRANSPARENTE C/ETIQUETA ADHESIVA				
<b>NIPLÉ UNIÓN</b> 	UNU-4	1/4" Flare x 1/4" Flare	710631907219	25
	UNU-5	5/16" Flare x 5/16" Flare	710631907318	25
	UNU-6	3/8" Flare x 3/8" Flare	710631907547	25
PRESENTACIÓN: BOLSA TRANSPARENTE C/ETIQUETA ADHESIVA				
<b>T UNIÓN</b> 	UTU-5	5/16" Flare	710631910257	25
	UTU-6	3/8" Flare	710631907172	25
PRESENTACIÓN: BOLSA TRANSPARENTE C/ETIQUETA ADHESIVA				
<b>NIPLÉ CAMPANA</b> 	UNC-46	1/4" Flare x 3/8" FNPT	710631907110	25
	UNC-56	5/16" Flare x 3/8" FNPT	710631907264	25
	UNC-58	5/16" Flare x 1/2" FNPT	710631907103	25
	UNC-64	3/8" Flare x 1/4" FNPT	710631907097	25
	UNC-66	3/8" Flare x 3/8" FNPT	710631907271	25
	UNC-68	3/8" Flare x 1/2" FNPT	710631907080	25
UNC-88	1/2" Flare x 1/2" FNPT	710631907073	25	
PRESENTACIÓN: BOLSA TRANSPARENTE C/ETIQUETA ADHESIVA				
<b>NIPLÉ TERMINAL</b> 	UNT-44	1/4" Flare x 1/4" MNPT	710631907066	25
	UNT-48	1/4" Flare x 1/2" MNPT	710631907516	25
	UNT-56	5/16" Flare x 3/8" MNPT	710631907288	25
	UNT-58	5/16" Flare x 1/2" MNPT	710631907509	25
	UNT-64	3/8" Flare x 1/4" MNPT	710631907059	25
	UNT-66	3/8" Flare x 3/8" MNPT	710631907295	25
	UNT-68	3/8" Flare x 1/2" MNPT	710631907301	25
	UNT-86	1/2" Flare x 3/8" MNPT	710631909237	25
UNT-88	1/2" Flare x 1/2" MNPT	710631907493	25	
PRESENTACIÓN: BOLSA TRANSPARENTE C/ETIQUETA ADHESIVA				

CONECTORES FLEXIBLES Y LLAVES DE CONTROL PARA AGUA

PRODUCTOS PARA GAS

LAVABO Y FREGADERO

SANITARIO

COLADERAS Y SISTEMA DE TRAMPA

PAQUETES PARA INSTALACIÓN / ACCESORIOS LAVANDERÍA Y TINA

VÁLVULAS Y ACCESORIOS PARA TUBERÍA

FILTROS PARA AGUA

REGADERAS TRADICIONALES Y ELÉCTRICAS









GRIFERÍA

DUCTOS PARA EXTRACCIÓN DE AIRE

DESTAPACAÑOS



# ► Conexiones para Gas **Latón**

	MODELO	MEDIDA	CÓDIGO	CANTIDAD POR CAJA	
CONECTORES FLEXIBLES Y LLAVES DE CONTROL PARA AGUA					
PRODUCTOS PARA GAS					
	<b>NIPLE REDUCCIÓN</b>	UNU-54	5/16" Flare x 1/4" Flare	710631907202	25
		UNU-65	3/8" Flare x 5/16" Flare	710631909947	25
		UNU-86	1/2" Flare x 3/8" Flare	710631907196	25
	PRESENTACIÓN: BOLSA TRANSPARENTE C/ETIQUETA ADHESIVA				
LAVABO Y FREGADERO					
	<b>TAPÓN HEMBRA</b>	UTH-5	5/16" Flare	710631907417	25
		UTH-6	3/8" Flare	710631907424	25
		UTH-8	1/2" Flare	710631907431	25
	PRESENTACIÓN: BOLSA TRANSPARENTE C/ETIQUETA ADHESIVA				
SANITARIO					
	<b>TUERCA IZQUIERDA</b>	UTI-14	7/8" Izq.	710631907370	25
					
	PRESENTACIÓN: BOLSA TRANSPARENTE C/ETIQUETA ADHESIVA				
COLADERAS Y SISTEMA DE TRAMPA					
	<b>TUERCA IZQUIERDA</b>	UTI-14M	7/8" Izq.	710631907387	25
					
	PRESENTACIÓN: BOLSA TRANSPARENTE C/ETIQUETA ADHESIVA				
PAQUETES PARA INSTALACIÓN ACCESORIOS LAVANDERÍA Y TINA					
	<b>PUNTA POL ROSCADA</b>	2" UPP-4S	Punta Pol	710631910493	25
					
	PRESENTACIÓN: BOLSA TRANSPARENTE C/ETIQUETA ADHESIVA				
VÁLVULAS Y ACCESORIOS PARA TUBERÍA					
	<b>PUNTA POL ROSCADA</b>	2" UPP-4	Punta Pol	710631907325	25
					
	PRESENTACIÓN: BOLSA TRANSPARENTE C/ETIQUETA ADHESIVA				
FILTROS PARA AGUA					
	<b>PUNTA POL ROSCADA</b>	3" UPP-5	Punta Pol	710631924841	25
					
	PRESENTACIÓN: BOLSA TRANSPARENTE C/ETIQUETA ADHESIVA				
REGADERAS TRADICIONALES Y ELÉCTRICAS					
	<b>PUNTA POL ROSCADA</b>	5" UPP-6	Punta Pol	710631927224	10
					
	PRESENTACIÓN: BOLSA TRANSPARENTE C/ETIQUETA ADHESIVA				
GRIFERÍA					
DUCTOS PARA EXTRACCIÓN DE AIRE					
DESTAPACAÑOS					

# Válvulas de ▶ Esfera Certificadas para Gas

**GARANTÍA  
5 AÑOS**

	MEDIDA	MODELO	CÓDIGO	CANTIDAD POR CAJA
<b>ROSCABLES</b> ▶ Latón  PRESENTACIÓN: SIN ETIQUETA	1/2"	IP-400	710631901415	25
	3/4"	IP-401	710631901422	25
	1"	IP-402	710631901439	10
	1 1/4"	IP-403	710631910783	6
	1 1/2"	IP-404	710631910790	5
	2"	IP-405	710631910806	1

# ▶ Válvula para Cilindro de Gas

 PRESENTACIÓN: ETIQUETA	IP-450	710631928863	10
--	--------	--------------	----

- Para cilindros de 2 Kg hasta 45 Kg
- Compatible con cualquier marca

# ▶ Regulador para Gas LP baja presión

 PRESENTACIÓN: SIN ETIQUETA	RG-PFB10	710631928238	4
---	----------	--------------	---

 PRESENTACIÓN: SIN ETIQUETA	1/2"	WTG12-60	710631928801	50
---	------	----------	--------------	----

CONECTORES FLEXIBLES Y LLAVES DE CONTROL PARA AGUA

PRODUCTOS PARA GAS

LAVABO Y FREGADERO

SANITARIO

COLADERAS Y SISTEMA DE TRAMPA

PAQUETES PARA INSTALACIÓN / ACCESORIOS LAVANDERÍA Y TINA

VÁLVULAS Y ACCESORIOS PARA TUBERÍA

FILTROS PARA AGUA

REGADERAS TRADICIONALES Y ELÉCTRICAS

GRIFERÍA

DUCTOS PARA EXTRACCIÓN DE AIRE

DESTAPACAÑOS



TRAMPA FLEXIBLE  
SENCILLA  
MODELO: TF-100

**coflex**®

# Lavabo / Fregadero

- ❑ Trampas Flexibles y Rígidas
- ❑ Césped con Contra para Lavabo
- ❑ Trampas Plásticas
- ❑ Chupones
- ❑ Trampas Corrugadas
- ❑ Extensiones
- ❑ Contracanas
- ❑ Tubos Ceja
- ❑ Repuestos para Contracana
- ❑ Accesorios para Fregadero
- ❑ Accesorios para Lavabo
- ❑ Contras para Lavabo
- ❑ Empaques de Repuesto
- ❑ Accesorios para Lavabo / Fregadero
- ❑ Aireadores
- ❑ Paquetes para Instalación

LÍNEA PREMIUM

CONECTORES  
FLEXIBLES  
Y LLAVES  
DE CONTROL  
PARA AGUA

PRODUCTOS  
PARA GAS

LAVABO  
Y FREGADERO

SANITARIO

COLADERAS  
Y SISTEMA  
DE TRAMPA

PAQUETES  
PARA  
INSTALACIÓN  
/ ACCESORIOS  
LAVANDERÍA  
Y TINA

VÁLVULAS  
Y ACCESORIOS  
PARA TUBERÍA

FILTROS  
PARA  
AGUA

REGADERAS  
TRADICIONALES  
Y ELÉCTRICAS

GRIFERÍA

DUCTOS PARA  
EXTRACCIÓN  
DE AIRE

DESTAPACAÑOS

# ▶ Trampas Flexibles

LÍNEA PREMIUM

**GARANTÍA 10 AÑOS**

MODELO	CÓDIGO	CANTIDAD POR CAJA
--------	--------	-------------------

## LAVABO / FREGADERO

▶ Extensión de PVC Flexible

PRESENTACIÓN: BOLSA IMPRESA



TF-050	710631915641	12
--------	--------------	----

- Para Trampa Línea Premium TF-100 / TF-110
- Material rígido polipropileno, Material flexible PVC

## LAVABO / FREGADERO

▶ Trampa Flexible Sencilla

PRESENTACIÓN: BOLSA IMPRESA



TF-100	710631914019	7
--------	--------------	---

- Para Fregadero de una tarja o lavabos de sobreponer, ideal para corregir problemas de desfasamiento
- Material rígido polipropileno, material flexible PVC, interior liso, no acumula residuos, corrige hasta 30 cm de desfasamiento

## LAVABO

▶ Trampa Flexible Sencilla

PRESENTACIÓN: BOLSA IMPRESA



TF-105	710631923073	8
--------	--------------	---

- Para cualquier tipo de lavabo, ideal para Lavabos Bajo Cubierta
- Material rígido polipropileno, material flexible PVC, interior liso, no acumula residuos, corrige hasta 30 cm de desfasamiento

## FREGADERO

▶ Trampa Flexible Doble

PRESENTACIÓN: BOLSA IMPRESA



TF-110	710631914026	6
--------	--------------	---

- Para Fregaderos de dos tarjas, ideal para corregir problemas de desfasamiento
- Material rígido polipropileno, Material flexible PVC, interior liso, no acumula residuos
- Corrige hasta 30 cm de desfasamiento, ahorra espacio debajo del fregadero, funciona con tarjas de distintas profundidades y con trituradores de alimentos

## ¡Olvídate de los malos olores!



Coflex® crea productos que garantizan **cero retorno** de gases de la red de drenaje y malos olores por estancamiento





# ▶ Trampas Rígidas

LÍNEA  
PREMIUM

**GARANTÍA 10 AÑOS**

MODELO	CÓDIGO	CANTIDAD POR CAJA
--------	--------	-------------------

## LAVABO / FREGADERO

▶ Trampa Lisa con Registro y Extensión

PRESENTACIÓN: BOLSA IMPRESA



P-B9052P	710631925213	12
----------	--------------	----

- Para Lavabo o Fregadero de una tarja.
- Material Polipropileno.
- Instalación confiable.
- Resiste cambios de temperatura.
- Diseño estético gris plata
- No requiere herramientas
- Incluye extensión.
- Cero Fugas
- Material 100% virgen.

## LAVABO / FREGADERO

▶ Trampa Lisa sin Registro y Extensión

PRESENTACIÓN: BOLSA IMPRESA



P-B9053P	710631925220	12
----------	--------------	----

- Para Lavabo o Fregadero de una tarja.
- Material Polipropileno.
- Instalación confiable.
- Resiste cambios de temperatura.
- Diseño estético gris plata
- No requiere herramientas
- Incluye extensión.
- Cero Fugas
- Material 100% virgen.

## LAVABO / FREGADERO

▶ Trampa Ajustable Multiposición

PRESENTACIÓN: BOLSA IMPRESA



P-B9029P	710631923868	10
----------	--------------	----

- Para Lavabo o Fregadero de una tarja.
- Material Polipropileno.
- Instalación confiable.
- Resiste cambios de temperatura.
- Diseño estético gris plata
- No requiere herramientas
- Incluye extensión.
- Cero Fugas
- Material 100% virgen.

## FREGADERO DOS TARJAS

▶ Salida Central Lisa

PRESENTACIÓN: BOLSA IMPRESA



P-B9054P	710631925237	12
----------	--------------	----

- No requiere herramientas
- Instalación confiable. Cero Fugas
- Resiste cambios de temperatura. Material 100% virgen
- Diseño estético gris plata

## FREGADERO DOS TARJAS

▶ Salida Lateral Ajustable Extendible

PRESENTACIÓN: BOLSA IMPRESA



P-B9028P	710631923851	12
----------	--------------	----

- Corrige desfasamientos, aún cuando se presentan limitantes de altura.
- Se ajusta a diversos tipos de tarjas.
- Material Polipropileno. Instalación confiable, Cero Fugas.
- Resiste cambios de temperatura. Material 100% virgen
- Diseño estético gris plata.

CONECTORES FLEXIBLES Y LLAVES DE CONTROL PARA AGUA

PRODUCTOS PARA GAS

LAVABO Y FREGADERO

SANITARIO

COLADERAS Y SISTEMA DE TRAMPA

PAQUETES PARA INSTALACIÓN / ACCESORIOS LAVANDERÍA Y TINA

VÁLVULAS Y ACCESORIOS PARA TUBERÍA

FILTROS PARA AGUA

REGADERAS TRADICIONALES Y ELÉCTRICAS

GRIFERÍA

DUCTOS PARA EXTRACCIÓN DE AIRE

DESTAPACAÑOS

# ▶ Trampas Contemporáneas

CONECTORES FLEXIBLES Y LLAVES DE CONTROL PARA AGUA

**GARANTÍA 10 AÑOS**

MEDIDA PULGADAS

MODELO

CÓDIGO

CANTIDAD POR CAJA

PRODUCTOS PARA GAS

**BRONCE CROMADO**

▶ Con tapón tipo hongo con cierre "click clack"  
PRESENTACIÓN: CLAMSHELL



P-B9100 710631911704 3

- Para lavabo con rebosadero y lavabo delgado\* sin rebosadero estilo minimalista  
- El tapón se retira fácilmente en caso de requerir limpieza.

\*Hasta 15 mm de espesor en la sección de desagüe.

**GARANTÍA 10 AÑOS**

LAVABO Y FREGADERO

**BRONCE CROMADO**

▶ Con tapón fijo tipo "hongo"  
PRESENTACIÓN: CLAMSHELL



P-B9101 710631911711 3

- Para lavabo sin rebosadero estilo contemporáneo.

- El tapón se retira fácilmente en caso de requerir limpieza, con anillo especial para soportar lavabos de sobrepone tipo "bowl"

**GARANTÍA 10 AÑOS**

SANITARIO

**NUJEVO**

**BRONCE CROMADO**

PRESENTACIÓN: CLAMSHELL



P-B9103 710631928757 3

- Estilo Minimalista

**GARANTÍA 10 AÑOS**

COLADERAS Y SISTEMA DE TRAMPA

**NUJEVO**

**BRONCE CROMADO**

PRESENTACIÓN: CLAMSHELL



P-B9104 710631928764 3

- Estilo Contemporáneo

**GARANTÍA 10 AÑOS**

PAQUETES PARA INSTALACIÓN ACCESORIOS LAVANDERÍA Y TINA

VÁLVULAS Y ACCESORIOS PARA TUBERÍA

# ▶ Trampas de Latón

FILTROS PARA AGUA

**LAVABO**

▶ Fácil de instalar  
PRESENTACIÓN: CAJA IMPRESA



1 1/4" P-B9050 710631911391 9

**GARANTÍA 5 AÑOS**

REGADERAS TRADICIONALES Y ELÉCTRICAS

**FREGADERO**

▶ Fácil de instalar  
PRESENTACIÓN: CAJA IMPRESA



1 1/2" P-B9055 710631911407 7

**GARANTÍA 5 AÑOS**

GRIFERÍA

**LAVABO**

▶ Trampa flexible  
PRESENTACIÓN: BOLSA TRANSPARENTE



1 1/4" P-B9056 710631917249 8

- Corrige hasta 10 cm de desfasamiento

DUCTOS PARA EXTRACCIÓN DE AIRE

**LAVABO**

▶ Trampa con contra  
PRESENTACIÓN: CAJA







1 1/4" P-B9051 710631915061 7

**GARANTÍA 5 AÑOS**

DESTAPACAÑOS







## ▶ Trampas Rígidas de Plástico

	MODELO	CÓDIGO	CANTIDAD POR CAJA
<b>LAVABO / FREGADERO</b> ▶ Trampa con registro PRESENTACIÓN: BOLSA IMPRESA	P-B9000	710631914668	40
 <ul style="list-style-type: none"> <li>- No requiere herramientas para su instalación</li> <li>- Material Polipropileno</li> </ul>			
<b>LAVABO</b> ▶ Trampa con registro y contra PRESENTACIÓN: BOLSA IMPRESA	P-B9001	710631914675	30
 <ul style="list-style-type: none"> <li>- No requiere herramientas para su instalación</li> <li>- Material Polipropileno</li> </ul>			
<b>LAVABO</b> ▶ Trampa con registro y contra PRESENTACIÓN: BOLSA IMPRESA	P-B9001P	710631910004	30
 <ul style="list-style-type: none"> <li>- No requiere herramientas para su instalación</li> <li>- Material Polipropileno color plata</li> </ul>			
<b>LAVABO / FREGADERO</b> ▶ Trampa limpia sin registro PRESENTACIÓN: BOLSA IMPRESA	P-B9002	710631916174	40
 <ul style="list-style-type: none"> <li>- No requiere herramientas para su instalación</li> <li>- Material Polipropileno</li> </ul>			
<b>FREGADERO DOS TARJAS</b> ▶ Salida central PRESENTACIÓN: BOLSA IMPRESA	P-B9005	710631914651	30
 <ul style="list-style-type: none"> <li>- No requiere herramientas para su instalación</li> <li>- Material Polipropileno</li> </ul>			









## ▶ Chupones

	MODELO	CÓDIGO	CANTIDAD POR CAJA
<b>LAVABO / FREGADERO</b> PRESENTACIÓN: ETIQUETA	P-B9010	710631915863	25
 <ul style="list-style-type: none"> <li>- Para tubos de 2" a 1 1/2" PVC. Elimina riesgos de fugas en la instalación de trampas</li> <li>- Material PVC Flexible</li> </ul>			
<b>LAVABO / FREGADERO</b> PRESENTACIÓN: ETIQUETA	P-B9030	710631910110	50
 <ul style="list-style-type: none"> <li>- Para trampas de Lavabo y Fregadero de 1 1/2" y 1 1/4"</li> <li>- Para conectar a tubo de PVC de espiga o tubo / Diseño Industrial MX 43669</li> </ul>			
<b>LAVABO</b> PRESENTACIÓN: ETIQUETA	P-B9035	710631917126	25
 <ul style="list-style-type: none"> <li>- Para trampas de Lavabo de 1 1/4" / Diseño Industrial MX 43669</li> </ul>			

# ▶ Trampas Corrugadas

		MODELO	CÓDIGO	CANTIDAD POR CAJA
CONECTORES FLEXIBLES Y LLAVES DE CONTROL PARA AGUA				
PRODUCTOS PARA GAS	<p><b>LAVABO</b></p>  <p>PRESENTACIÓN: BOLSA TRANSPARENTE C/ETIQUETA ADHESIVA</p>	P-B9007	710631915511	10
LAVABO Y FREGADERO	<p><b>FREGADERO</b></p>  <p>PRESENTACIÓN: BOLSA IMPRESA</p>	P-B9021	710631915634	25
SANITARIO				
COLADERAS Y SISTEMA DE TRAMPA	<p><b>LAVABO / FREGADERO</b></p>  <p>PRESENTACIÓN: BOLSA IMPRESA</p>	P-B9022	71063191587 0	40
PAQUETES PARA INSTALACIÓN ACCESORIOS LAVANDERÍA Y TINA	<p><b>FREGADERO</b></p>  <p>PRESENTACIÓN: BOLSA TRANSPARENTE C/ETIQUETA ADHESIVA</p>	P-B9023	710631916792	10
VÁLVULAS Y ACCESORIOS PARA TUBERÍA	<p><b>LAVABO</b></p>  <p>PRESENTACIÓN: BOLSA TRANSPARENTE C/ETIQUETA ADHESIVA</p>	P-B9024	710631916808	12
FILTROS PARA AGUA				
REGADERAS TRADICIONALES Y ELÉCTRICAS	<p><b>LAVABO / FREGADERO</b></p>  <p>PRESENTACIÓN: BOLSA TRANSPARENTE C/ETIQUETA ADHESIVA</p>	P-B9025	710631917263	15
GRIFERÍA	<p><b>LAVABO / FREGADERO</b></p>  <p>PRESENTACIÓN: BOLSA IMPRESA</p>	P-B9026	719631917621	15
DUCTOS PARA EXTRACCIÓN DE AIRE				
DESTAPACAÑOS	<p><b>LAVABO / FREGADERO</b></p>  <p>PRESENTACIÓN: BOLSA IMPRESA</p>	P-B9065	710631914996	25

# ► Extensiones

	MODELO	CÓDIGO	CANTIDAD POR CAJA
<p><b>LAVABO / FREGADERO 12"</b></p> <p>PRESENTACIÓN: BOLSA TRANSPARENTE C/ETIQUETA ADHESIVA</p> 	PH-204	710631915023	12
	<ul style="list-style-type: none"> <li>- Corrige diferencia en altura de 11 a 18 cm</li> <li>- Polipropileno</li> </ul>		
<p><b>LAVABO 8"</b></p> <p>PRESENTACIÓN: CAJA</p> 	PH-205	710631911414	6
	<ul style="list-style-type: none"> <li>- Extensión universal. Corrige diferencia en altura de 11 a 18 cm</li> <li>- Latón cromado</li> </ul>		
<p><b>LAVABO 8"</b></p> <p>PRESENTACIÓN: ETIQUETA ADHESIVA</p> 	PH-206	710631916167	16
	PH-206P	710631913388	16
	<ul style="list-style-type: none"> <li>- Corrige diferencia en altura de 11 a 18 cm</li> <li>- Polipropileno / Blanco / Plata</li> </ul>		
<p><b>FREGADERO 8"</b></p> <p>PRESENTACIÓN: ETIQUETA ADHESIVA</p> 	PH-207	710631916389	12
	PH-207P	710631913395	25
	<ul style="list-style-type: none"> <li>- Corrige diferencia en altura de 11 a 18 cm</li> <li>- Polipropileno / Blanco / Plata</li> </ul>		
<p><b>FREGADERO 8"</b></p> <p>PRESENTACIÓN: CAJA</p> 	PH-209	710631916464	6
	<ul style="list-style-type: none"> <li>- Corrige diferencia en altura de 11 a 18 cm</li> <li>- Latón Cromado</li> </ul>		
<p><b>LAVASTRATES 8"</b></p> <p>PRESENTACIÓN: BOLSA TRANSPARENTE C/ETIQUETA ADHESIVA</p> 	PH-213	710621925824	5
	<ul style="list-style-type: none"> <li>- Plástico</li> </ul>		
<p><b>LAVABO 6"</b></p> <p>PRESENTACIÓN: BOLSA TRANSPARENTE C/ETIQUETA ADHESIVA</p> 	PH-214	710631925381	6
	<ul style="list-style-type: none"> <li>- Corrige diferencia en altura de 10 a 12 cm</li> <li>- Latón cromado</li> </ul>		
<p><b>LAVABO / FREGADERO 6"</b></p> <p>PRESENTACIÓN: BOLSA TRANSPARENTE C/ETIQUETA ADHESIVA</p> 	PH-262P	710631924896	6
	<ul style="list-style-type: none"> <li>- Corrige diferencia en altura hasta 13 cm</li> <li>- Polipropileno</li> </ul>		

CONECTORES FLEXIBLES Y LLAVES DE CONTROL PARA AGUA

PRODUCTOS PARA GAS

LAVABO Y FREGADERO

SANITARIO

COLADERAS Y SISTEMA DE TRAMPA

PAQUETES PARA INSTALACIÓN / ACCESORIOS LAVANDERÍA Y TINA

VÁLVULAS Y ACCESORIOS PARA TUBERÍA

FILTROS PARA AGUA

REGADERAS TRADICIONALES Y ELÉCTRICAS











GRIFERÍA

DUCTOS PARA EXTRACCIÓN DE AIRE

DESTAPACAÑOS



# ▶ Contracanas para Fregadero

		MODELO	CÓDIGO	CANTIDAD POR CAJA		
CONECTORES FLEXIBLES Y LLAVES DE CONTROL PARA AGUA						
PRODUCTOS PARA GAS	<b>BÁSICA</b> PRESENTACIÓN: CAJA		PH-050	710631911322	12 - Cuerpo de Polipropileno con anillo de acero inoxidable 430 y tubo ceja de plástico	<b>GARANTÍA 5 AÑOS</b>
LAVABO Y FREGADERO	<b>CLÁSICA</b> PRESENTACIÓN: CAJA		PH-100	7501605590246	20 - Cuerpo de acero inoxidable 430 y tubo ceja de plástico	<b>GARANTÍA 3 AÑOS</b>
SANITARIO	<b>FÁCIL INSTALACIÓN</b> PRESENTACIÓN: CLAMSHELL		PH-300	710631911339	12 - Cuerpo de acero inoxidable 430 y tubo ceja de plástico	<b>GARANTÍA 5 AÑOS</b>
COLADERAS Y SISTEMA DE TRAMPA	<b>FÁCIL INSTALACIÓN</b> PRESENTACIÓN: CLAMSHELL		PH-301	710631912190	12 - Cuerpo de acero inoxidable 430, tuercas de latón y tubo ceja de acero inoxidable	<b>GARANTÍA 10 AÑOS</b>
PAQUETES PARA INSTALACIÓN ACCESORIOS LAVANDERÍA Y TINA	<b>PRÁCTICA</b> PRESENTACIÓN: CAJA		PH-350	710631925817	12 - Cuerpo y canastilla de acero inoxidable, con contra de polipropileno y tubo plástico rosca integrado	<b>GARANTÍA 3 AÑOS</b>
VÁLVULAS Y ACCESORIOS PARA TUBERÍA	<b>PREMIUM SATINADA</b> PRESENTACIÓN: CLAMSHELL		PH-400	710631912077	12 - Cuerpo de acero inoxidable 430, contra de polipropileno y tubo ceja de plástico	<b>GARANTÍA 10 AÑOS</b>
FILTROS PARA AGUA	<b>PREMIUM</b> PRESENTACIÓN: CLAMSHELL		PH-500	710631911346	12 - Cuerpo de acero inoxidable 304, tuercas de latón, canastilla con sello mecánico y tubo ceja de acero inoxidable	<b>GARANTÍA 10 AÑOS</b>
REGADERAS TRADICIONALES Y ELÉCTRICAS	<b>CONTEMPORÁNEA</b> PRESENTACIÓN: CLAMSHELL		PH-600	710631915382	10 - Canastilla extra-grande con jaladera, cuerpo extra-profundo de acero inoxidable 304, tapa de cierre hermético para impedir malos olores e insectos y tubo ceja de acero inoxidable	<b>GARANTÍA 10 AÑOS</b>
GRIFERÍA	<b>BLANCA</b> PRESENTACIÓN: CAJA		PH-101	710631901088	8 - Cuerpo de ABS con tubo ceja de plástico	<b>GARANTÍA 5 AÑOS</b>
DUCTOS PARA EXTRACCIÓN DE AIRE						
DESTAPACAÑOS	<b>BAR</b> PRESENTACIÓN: CAJA		PH-103	710631901620	6 - Cuerpo de acero inoxidable 430 con tubo ceja de acero inoxidable	<b>GARANTÍA 10 AÑOS</b>

## ► Tubos Ceja

	MODELO	CÓDIGO	CANTIDAD POR CAJA
<b>FREGADERO</b> PRESENTACIÓN: ETIQUETADO 	PH-105	71063191548 1	10
- Acero Inoxidable 10 cm			
<b>FREGADERO</b> PRESENTACIÓN: ETIQUETADO 	PH-120	71063191550 4	12
- Plástico 15 cm			
<b>FREGADERO</b> PRESENTACIÓN: ETIQUETADO 	PH-125	71063191549 8	12
- Plástico 20 cm			

CONECTORES FLEXIBLES Y LLAVES DE CONTROL PARA AGUA

PRODUCTOS PARA GAS

LAVABO Y FREGADERO

SANITARIO

COLADERAS Y SISTEMA DE TRAMPA

PAQUETES PARA INSTALACIÓN / ACCESORIOS LAVANDERÍA Y TINA

VÁLVULAS Y ACCESORIOS PARA TUBERÍA

FILTROS PARA AGUA

REGADERAS TRADICIONALES Y ELÉCTRICAS





GRIFERÍA

DUCTOS PARA EXTRACCIÓN DE AIRE

DESTAPACAÑOS

## Repuestos

### ► Contracanas Fregadero

	MODELO	CÓDIGO	CANTIDAD POR CAJA
<b>BÁSICA</b> PRESENTACIÓN: BOLSA TRANSPARENTE C/ETIQUETA ADHESIVA 	PH-057	710631911353	24
- Acero inoxidable 430			
<b>CLÁSICA</b> PRESENTACIÓN: BOLSA TRANSPARENTE C/ETIQUETA ADHESIVA 	PH-107	710631901606	18
- Acero inoxidable 430			
<b>FÁCIL INSTALACIÓN</b> PRESENTACIÓN: ETIQUETA 	PH-307	710631911360	18
- Acero inoxidable 430			
<b>PREMIUM SATINADA</b> PRESENTACIÓN: BOLSA C/ETIQUETA ADHESIVA 	PH-407	710631912084	12
- Acero inoxidable 430			
<b>PREMIUM</b> PRESENTACIÓN: ETIQUETA 	PH-507	710631911377	12
- Acero inoxidable 430			

## ► Accesorios para Fregadero

CONECTORES FLEXIBLES Y LLAVES DE CONTROL PARA AGUA

MODELO CÓDIGO CANTIDAD POR CAJA

### CANASTILLA MALLA



PH-070 710631915337 15

- Cuerpo de acero inoxidable 430

PRESENTACIÓN: ETIQUETA

PRODUCTOS PARA GAS

LAVABO Y FREGADERO

### CANASTILLA MALLA



PH-073 710631915740 18

- Cuerpo de acero inoxidable 430

► Con tapón

PRESENTACIÓN: ETIQUETA

SANITARIO

### CANASTILLA MALLA



PH-074 710631917010 15

- Cuerpo de acero inoxidable 430

► Juego de 2 piezas Lavabo / Fregadero

PRESENTACIÓN: ETIQUETA

COLADERAS Y SISTEMA DE TRAMPA

### CANASTILLA MALLA



PH-075 710631917454 15

- Cuerpo de acero inoxidable 430

PRESENTACIÓN: ETIQUETA

PAQUETES PARA INSTALACIÓN ACCESORIOS LAVANDERÍA Y TINA

## ► Accesorios para Lavabo

VÁLVULAS Y ACCESORIOS PARA TUBERÍA

FILTROS PARA AGUA

MODELO CÓDIGO CANTIDAD POR CAJA

### CANASTILLA MALLA



PH-072 71063191534 4 10

- Cuerpo de acero inoxidable 430

PRESENTACIÓN: ETIQUETA

REGADERAS TRADICIONALES Y ELÉCTRICAS

### REJILLA DE ACERO



PH-135 71063191543 6 15

- Cuerpo de acero inoxidable

PRESENTACIÓN: BOLSA TRANSPARENTE C/ETIQUETA ADHESIVA

GRIFERÍA

### TAPÓN DE HULE



PH-230 71063191472 9 24

- Con cadena de acero inoxidable

PRESENTACIÓN: BOLSA TRANSPARENTE C/ETIQUETA ADHESIVA

DUCTOS PARA EXTRACCIÓN DE AIRE

### TAPÓN DE HULE











PH-231 710631917232 20

- Tamaño mediano

PRESENTACIÓN: BOLSA TRANSPARENTE C/ETIQUETA ADHESIVA

DESTAPACAÑOS

# ► Contrapas para Lavabo

	MODELO	CÓDIGO	CANTIDAD POR CAJA
<p><b>CON REBOSADERO</b></p> <p>PRESENTACIÓN: CAJA</p> 	PH-200	710631901613	6
	<ul style="list-style-type: none"> <li>- Latón Cromado</li> <li>- Fácil instalación y mantenimiento sencillo.</li> </ul>		
<p><b>CON REBOSADERO</b></p> <p>PRESENTACIÓN: CAJA</p> 	PH-201	710631911384	15
	<ul style="list-style-type: none"> <li>- ABS</li> <li>- Fácil instalación y mantenimiento sencillo</li> </ul>		
<p><b>CON REBOSADERO</b></p> <p>PRESENTACIÓN: BOLSA TRANSPARENTE C/ETIQUETA ADHESIVA</p> 	PH-202	710631914644	25
	<ul style="list-style-type: none"> <li>- Polipropileno</li> <li>- Fácil instalación y mantenimiento sencillo</li> </ul>		
<p><b>CON REBOSADERO</b></p> <p>PRESENTACIÓN: BOLSA TRANSPARENTE C/ETIQUETA ADHESIVA</p> 	PH-202P	710631913401	25
	<ul style="list-style-type: none"> <li>- Polipropileno</li> <li>- Fácil instalación y mantenimiento sencillo</li> </ul>		
<p><b>CON / SIN REBOSADERO</b></p> <p>PRESENTACIÓN: BOLSA TRANSPARENTE C/ETIQUETA ADHESIVA</p> 	PH-203	710631915078	20
	<ul style="list-style-type: none"> <li>- Plástica con Rejilla de acero inoxidable</li> <li>- Compatible con cualquier lavabo</li> </ul>		
<p><b>CON REBOSADERO</b></p> <p>PRESENTACIÓN: BOLSA TRANSPARENTE C/ETIQUETA ADHESIVA</p> 	PH-208	710631916419	25
	<ul style="list-style-type: none"> <li>- Polipropileno y rejilla de plástico</li> </ul>		
<p><b>CON REBOSADERO</b></p> <p>PRESENTACIÓN: CAJA</p> 	PH-210	710631912756	18
	<ul style="list-style-type: none"> <li>- Latón con cadena y tapón</li> <li>- Fácil instalación y mantenimiento sencillo</li> </ul>		
<p><b>CON REBOSADERO 8"</b></p> <p>► Tapón giratorio</p> <p>PRESENTACIÓN: CLAMSHELL</p> 	PH-215	710631914743	10
	<ul style="list-style-type: none"> <li>- Cromada</li> <li>- Fácil instalación y mantenimiento sencillo</li> </ul>		

**GARANTÍA 10 AÑOS**

CONECTORES FLEXIBLES Y LLAVES DE CONTROL PARA AGUA

PRODUCTOS PARA GAS

LAVABO Y FREGADERO

SANITARIO

COLADERAS Y SISTEMA DE TRAMPA

PAQUETES PARA INSTALACIÓN / ACCESORIOS LAVANDERÍA Y TINA

VÁLVULAS Y ACCESORIOS PARA TUBERÍA

FILTROS PARA AGUA

REGADERAS TRADICIONALES Y ELÉCTRICAS

GRIFERÍA

DUCTOS PARA EXTRACCIÓN DE AIRE

DESTAPACAÑOS

# ► Contrapas para Lavabo

CONECTORES FLEXIBLES Y LLAVES DE CONTROL PARA AGUA

MODELO      CÓDIGO      CANTIDAD POR CAJA

## CON REBOSADERO



PH-219      710631920959      8

► Tapón push  
PRESENTACIÓN: CLAMSHELL

- Cromada
- Ideal para lavabos de sobreponer

**GARANTÍA 10 AÑOS**

PRODUCTOS PARA GAS

LAVABO Y FREGADERO

## SIN REBOSADERO



PH-220      710631914750      10

► Tapón push  
PRESENTACIÓN: CLAMSHELL

- Cromada
- Ideal para lavabos de sobreponer

**GARANTÍA 10 AÑOS**

SANITARIO

## CON REBOSADERO



PH-221      710631914705      4

► Automática  
PRESENTACIÓN: BOLSA TRANSPARENTE C/ETIQUETA ADHESIVA

- Polipropileno con anillo de acero inoxidable
- Mejor desalojo de agua en lavabo

COLADERAS Y SISTEMA DE TRAMPA

## CON REBOSADERO



PH-222      710631920973      8

► Tapón push  
PRESENTACIÓN: CLAMSHELL

- Latón acabado Níquel Cepillado
- Ideal para lavabos de sobreponer

**GARANTÍA 10 AÑOS**

PAQUETES PARA INSTALACIÓN ACCESORIOS LAVANDERÍA Y TINA

VÁLVULAS Y ACCESORIOS PARA TUBERÍA

## SIN REBOSADERO



PH-223      710631920997      10

► Tapón push  
PRESENTACIÓN: CLAMSHELL

- Latón acabado Níquel Cepillado
- Ideal para lavabos de sobreponer

**GARANTÍA 10 AÑOS**

FILTROS PARA AGUA

## CON / SIN REBOSADERO



PH-224      710631925398      10

► Tapón push cromado  
PRESENTACIÓN: CLAMSHELL

- Polipropileno

REGADERAS TRADICIONALES Y ELÉCTRICAS

GRIFERÍA

## SIN REBOSADERO



PH-225      710631917478      18

PRESENTACIÓN: CAJA

- Latón
- Fácil instalación y mantenimiento sencillo

DUCTOS PARA EXTRACCIÓN DE AIRE

## FREGADERO



PH-260      710631916426      20

► Rejilla de plástico  
PRESENTACIÓN: BOLSA TRANSPARENTE C/ETIQUETA ADHESIVA

- Plástica
- Fácil instalación y mantenimiento sencillo
- Para fregadero de peltre

DESTAPACAÑOS



## Refacciones Lavabo / Fregadero

# ► Empaques de Repuesto

	MODELO	CÓDIGO	CANTIDAD POR CAJA
<b>LAVABO / FREGADERO</b> PRESENTACIÓN: BOLSA C/ETIQUETA ADHESIVA	ER-A12	710631905956	100
 - Empaque de Nitrilo de 1/2"			
<b>SANITARIO</b> PRESENTACIÓN: BOLSA C/ETIQUETA ADHESIVA	ER-A78	710631905963	100
 - Empaque de Santoprene de 7/8"			
<b>BOILER</b> PRESENTACIÓN: BOLSA C/ETIQUETA ADHESIVA	ER-A34	710631905970	100
 - Empaque de Nitrilo de 3/4"			
<b>O RING PIG TAIL</b> PRESENTACIÓN: BOLSA C/ETIQUETA ADHESIVA	ER-A21	710631905987	100
 - Empaque 3/8" O Ring para Pig Tail			
<b>CÓNICO ALTO</b> PRESENTACIÓN: BOLSA C/ETIQUETA ADHESIVA	ER-B12	710631912930	100
 - Empaque 1/2" Cónico Alto			
<b>LAVADORA</b> PRESENTACIÓN: BOLSA C/ETIQUETA ADHESIVA	ER-100	71063191516 0	15
 - Empaques de EPDM para Conector Flexible de Lavadora			
<b>MEZCLADORA</b> PRESENTACIÓN: BOLSA C/ETIQUETA ADHESIVA	ER-101	710631915016	24
 - Empaques Planos de Hule Negro y Tornillos de Latón			
<b>REPARACIÓN PLOMERÍA</b> PRESENTACIÓN: BOLSA C/ETIQUETA ADH	ER-102	710631915030	12
			
<b>MEZCLADORA</b> PRESENTACIÓN: BOLSA C/ETIQUETA ADH	ER-103	71063191498 9	24
 Empaques Cónicos y Tornillos para todo tipo de Mezcladoras			
<b>CONECTORES FLEXIBLES</b> PRESENTACIÓN: BOLSA C/ETIQUETA ADHESIVA	ER-104	710631916587	15
			
<b>O RINGS</b> PRESENTACIÓN: BOLSA C/ETIQUETA ADHESIVA	ER-110	71063191575 7	24
			

CONECTORES FLEXIBLES Y LLAVES DE CONTROL PARA AGUA

PRODUCTOS PARA GAS

LAVABO Y FREGADERO

SANITARIO

COLADERAS Y SISTEMA DE TRAMPA

PAQUETES PARA INSTALACIÓN / ACCESORIOS LAVANDERÍA Y TINA

VÁLVULAS Y ACCESORIOS PARA TUBERÍA

FILTROS PARA AGUA

REGADERAS TRADICIONALES Y ELÉCTRICAS









GRIFERÍA

DUCTOS PARA EXTRACCIÓN DE AIRE

DESTAPACAÑOS

## Refacciones













# ▶ Accesorios para Lavabo / Fregadero

		MODELO	CÓDIGO	CANTIDAD POR CAJA
CONECTORES FLEXIBLES Y LLAVES DE CONTROL PARA AGUA				
PRODUCTOS PARA GAS	<b>FREGADERO</b> 	PH-114	71063191576 4	10
	PRESENTACIÓN: BLISTER			- Tuerca para contraanasta
LAVABO Y FREGADERO	<b>FREGADERO</b> 	PH-115	710631914415	6
	PRESENTACIÓN: BLISTER			- Refacciones para contraanasta
SANITARIO	<b>LAVABO / FREGADERO</b> 	PL-A100	71063191463 7	9
	PRESENTACIÓN: BLISTER			- Tapón cubre taladros roscado
COLADERAS Y SISTEMA DE TRAMPA	<b>LAVABO / FREGADERO</b> 	PL-A101	71063191462 0	12
	PRESENTACIÓN: BLISTER			- Tapón cubre taladros a presión
PAQUETES PARA INSTALACIÓN ACCESORIOS LAVANDERÍA Y TINA	<b>MEZCLADORAS</b> 	PL-B100	710631914613	10
	PRESENTACIÓN: BOLSA TRANSPARENTE C/ETIQUETA ADHESIVA			- Tuercas plásticas para mezcladora
VÁLVULAS Y ACCESORIOS PARA TUBERÍA	<b>LAVABO</b> 	PL-B200	710631915047	12
	PRESENTACIÓN: BOLSA TRANSPARENTE C/ETIQUETA ADHESIVA			- Soporte largo
FILTROS PARA AGUA	<b>LAVABO</b> 	PL-B201	710631917225	20
	PRESENTACIÓN: BOLSA TRANSPARENTE C/ETIQUETA ADHESIVA			- Soportes cortos
REGADERAS TRADICIONALES Y ELÉCTRICAS	<b>LAVABO / FREGADERO</b> 	P-B9015	710631914545	12
	PRESENTACIÓN: BOLSA TRANSPARENTE C/ETIQUETA ADHESIVA			- Tuerca y Empaques de Repuesto para Trampa Plástica Lavabo y Fregadero
GRIFERÍA				
DUCTOS PARA EXTRACCIÓN DE AIRE				
DESTAPACAÑOS				

# Refacciones

## ► Aireadores

PRESENTACIÓN: CLAMSHELL

		MODELO	CÓDIGO	CANTIDAD POR CAJA
<b>FLUJO LLENO</b>		AI-100	710631913210	16
		- Rosca externa		
<b>FLUJO LLENO</b>		AI-101	710631913227	16
		- Rosca interna		
<b>FLUJO ESTÁNDAR</b>		AI-102	710631913234	16
		- Rosca interna		
<b>FLUJO ESTÁNDAR</b>		AI-103	710631913241	16
		- Rosca externa		
<b>FLUJO ESTÁNDAR</b>		AI-200	710631913258	6
		- Estuche Reemplazo		
<b>FLUJO LLENO</b>		AI-201	710631913265	16
		- Inserto		
<b>FLUJO ESTÁNDAR</b>		AI-202	710631913272	16
		- Inserto		
<b>CLÁSICO</b>		AI-300	710631913289	10
		- Rociador giratorio		
<b>COCINA</b>		AI-302	710631913302	6
		- Rociador largo		
<b>FREGADERO</b>		AI-304	710631925381	15
		- Rociador		
		PRESENTACIÓN: BOLSA C/ ETIQUETA		
<b>LAVANDERÍA</b>		AI-400	710631913319	16
		- Adaptador		
<b>GRIFOS</b>		AI-401	710631913326	16
		- Adaptador		
<b>LAVABO</b>		AI-500	710631914910	25
		- Ahorrador de agua		

CONECTORES FLEXIBLES Y LLAVES DE CONTROL PARA AGUA

PRODUCTOS PARA GAS

LAVABO Y FREGADERO

SANITARIO

COLADERAS Y SISTEMA DE TRAMPA

PAQUETES PARA INSTALACIÓN / ACCESORIOS LAVANDERÍA Y TINA

VÁLVULAS Y ACCESORIOS PARA TUBERÍA

FILTROS PARA AGUA

REGADERAS TRADICIONALES Y ELÉCTRICAS

GRIFERÍA

DUCTOS PARA EXTRACCIÓN DE AIRE

DESTAPACAÑOS

# Paquetes para ▶ Instalación de Lavabo **Acero Inoxidable**

**GARANTÍA  
10 AÑOS**



PRESENTACIÓN: BOLSA IMPRESA

MODELO	CÓDIGO	CANTIDAD POR CAJA
PS-B001	710631901262	10
PS-B002	710631901972	10
PS-B003	710631904140	6
PS-B005	710631907592	5
PS-B007	710631909091	5

## PRODUCTOS BASE EN TODOS LOS PAQUETES

- 1 Chupón universal Mod. P-B9030
- 2 Conectores flexibles 1/2" X 1/2" X 40 cm Mod. AL-A40
- 1 Cinta selladora
- Instructivo de instalación

## PRODUCTOS ESPECÍFICOS POR PAQUETE SEGÚN CLAVE

### PS-B001 Roscada

- 1 Trampa para lavabo plateada
- 1 Extensión plateada
- 2 Llaves de control para tubería roscada Mod. IP-120
- 1 Contra para lavabo Mod. PH-200

### PS-B002 Cobre

- 1 Trampa para lavabo plateada
- 1 Extensión plateada
- 2 Llaves de control para tubería de cobre Mod. IP-124
- 1 Contra para lavabo Mod. PH-200

### PS-B003 Sin contra

- 1 Trampa para lavabo plateada
- 1 Extensión plateada
- 2 Llaves de control para tubería roscada Mod. IP-120

### PS-B005 Sin Trampa / Sin Contra

- 2 Llaves de control para tubería roscada Mod. IP-100

### PS-B007 Tubo de cobre Sin Trampa / Contra

- 2 Llaves de control para tubería de cobre Mod. IP-104

Paquetes para

# ► Instalación de Lavabo **Vinilo**

**GARANTÍA  
10 AÑOS**



MODELO	CÓDIGO	CANTIDAD POR CAJA
--------	--------	-------------------

PSV-B001	710631903068	5
PSV-B002	710631904232	5

PSV-B001 Roscada	PSV-B002 Cobre
2 Llaves de Control para tubería roscada Mod. IP-100	2 Llaves de Control para tubería de cobre Mod. IP-104
1 Cinta Selladora	
1 Trampa para Lavabo	
1 Extensión	
1 Chupón Universal Mod. P-B9030	
2 Conectores Flexibles 1/2" X 1/2" X 40 cm Mod. VL-K40	
1 Contra para Lavabo Mod. PH-201	
Instructivo de instalación	

CONECTORES FLEXIBLES Y LLAVES DE CONTROL PARA AGUA

PRODUCTOS PARA GAS

LAVABO Y FREGADERO

SANITARIO

COLADERAS Y SISTEMA DE TRAMPA

PAQUETES PARA INSTALACIÓN / ACCESORIOS LAVANDERÍA Y TINA

VÁLVULAS Y ACCESORIOS PARA TUBERÍA

FILTROS PARA AGUA

REGADERAS TRADICIONALES Y ELÉCTRICAS

GRIFERÍA

DUCTOS PARA EXTRACCIÓN DE AIRE

DESTAPACAÑOS

**LÍNEA  
PREMIUM**



## Conectores Flexibles de Nueva Generación

Trenzado Acero Ultra  
Trenzado Vinilo Platino

**100% LIBRES DE PLOMO**

[www.conectoresflexiblescoflex.com](http://www.conectoresflexiblescoflex.com)



Paquetes para

# ► Instalación de Fregadero **Acero Inoxidable**

**GARANTÍA**  
**10 AÑOS**

MODELO	CÓDIGO	CANTIDAD POR CAJA
--------	--------	-------------------

PS-F005	710631905208	8
PS-F006	710631905215	8



PS-F005 Roscada con Contraconastas	PS-F006 Cobre con Contraconastas
2 Llaves de Control Mod. IP-100 para tubería roscada	2 Llaves de control para tubería de cobre Mod. IP-104
1 Cinta Selladora	
1 Trampa Plata para Fregadero	
1 Chupón Universal Mod. P-B9030	
2 Conectores Flexibles 1/2" X 1/2" X 55 cm Mod. AL-A55	
1 Contraconasta Mod. PH-300	
1 Extensión plateada	
1 Tubo ceja	
Instructivo de instalación	



## Trampa Rígida Ajustable

Instalación Confiable / Cero Fugas  
Resisten cambios de Temperatura

**MATERIAL 100% VIRGEN**

[www.trampascoflex.com](http://www.trampascoflex.com)

Paquetes para

# ► Instalación de Fregadero **Acero Inoxidable** 2 Tarjas

**GARANTÍA**  
**10 AÑOS**

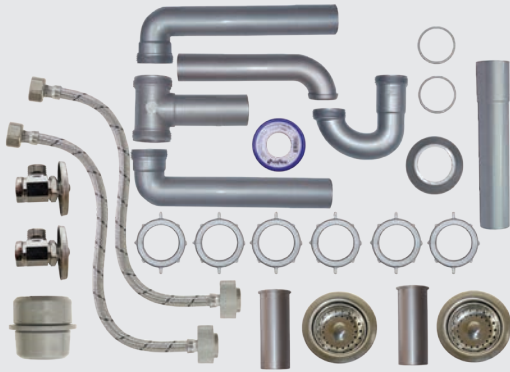

MODELO	CÓDIGO	CANTIDAD POR CAJA
--------	--------	-------------------

PS-F007	710631905222	5
PS-F008	710631905239	5

PS-F007 Roscada con Contraconastas	PS-F008 Cobre con Contraconastas
2 Llaves de Control Mod. IP-100 para tubería roscada	2 Llaves de control para tubería de cobre Mod. IP-104
1 Cinta Selladora	
1 Trampa Plata Limpia sin Registro para Fregadero	
1 Salida Central para Fregadero	
1 Chupón Universal Mod. P-B9030	
2 Conectores Flexibles 1/2" X 1/2" X 55 cm Mod. AL-A55	
2 Contraconastas Mod. PH-300	
1 Extensión plateada	
2 Tubos ceja	
Instructivo de instalación	

CONECTORES FLEXIBLES Y LLAVES DE CONTROL PARA AGUA

PRODUCTOS PARA GAS

LAVABO Y FREGADERO

SANITARIO

COLADERAS Y SISTEMA DE TRAMPA

PAQUETES PARA INSTALACIÓN / ACCESORIOS LAVANDERÍA Y TINA

VÁLVULAS Y ACCESORIOS PARA TUBERÍA

FILTROS PARA AGUA

REGADERAS TRADICIONALES Y ELÉCTRICAS

GRIFERÍA

DUCTOS PARA EXTRACCIÓN DE AIRE

DESTAPACAÑOS

Paquetes para

# ► Instalación de Fregadero **Vinilo**

1 Tarja

**GARANTÍA**  
**5 AÑOS**



MODELO	CÓDIGO	CANTIDAD POR CAJA
--------	--------	-------------------

PSV-F005	710631913722	5
PSV-F006	710631913739	5

PSV-F005 Roscada con Contraconastas	PSV-F006 Cobre con Contraconastas
2 Llaves de Control Mod. IP-100 para tubería roscada	2 Llaves de control para tubería de cobre Mod. IP-104
1 Cinta Selladora	
1 Trampa para Fregadero	
1 Chupón Universal Mod. P-B9030	
2 Conectores Flexibles 1/2" X 1/2" X 55 cm Mod. VL-K55	
1 Contraconasta Mod. PH-050	
1 Extensión	
1 Tubo ceja	
Instructivo de instalación	

- CONECTORES FLEXIBLES Y LLAVES DE CONTROL PARA AGUA
- PRODUCTOS PARA GAS
- LAVABO Y FREGADERO
- SANITARIO
- COLADERAS Y SISTEMA DE TRAMPA
- PAQUETES PARA INSTALACIÓN ACCESORIOS LAVANDERÍA Y TINA
- VÁLVULAS Y ACCESORIOS PARA TUBERÍA
- FILTROS PARA AGUA
- REGADERAS TRADICIONALES Y ELÉCTRICAS
- GRIFERÍA
- DUCTOS PARA EXTRACCIÓN DE AIRE
- DESTAPACAÑOS

Paquetes para

# ► Instalación de Fregadero **Vinilo**

## 2 Tarjas

**GARANTÍA**  
**5 AÑOS**

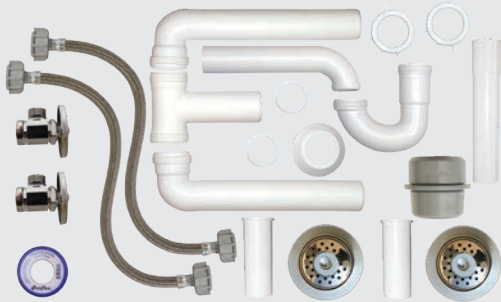

MODELO	CÓDIGO	CANTIDAD POR CAJA
--------	--------	-------------------

PSV-F007	710631913746	5
PSV-F008	710631913753	5

PSV-F007 Roscada con Contraconastas	PSV-F008 Cobre con Contraconastas
2 Llaves de Control Mod. IP-100 para tubería roscada	2 Llaves de control para tubería de cobre Mod. IP-104
1 Cinta Selladora	
1 Salida Central para Fregadero	
1 Trampa Limpia sin Registro para Fregadero	
1 Chupón Universal Mod. P-B9030	
2 Conectores Flexibles 1/2" X 1/2" X 55 cm Mod. VL-K55	
2 Contraconastas Mod. PH-050	
1 Extensión	
2 Tubos ceja	
Instructivo de instalación	

CONECTORES FLEXIBLES Y LLAVES DE CONTROL PARA AGUA

PRODUCTOS PARA GAS

LAVABO Y FREGADERO

SANITARIO

COLADERAS Y SISTEMA DE TRAMPA

PAQUETES PARA INSTALACIÓN / ACCESORIOS LAVANDERÍA Y TINA

VÁLVULAS Y ACCESORIOS PARA TUBERÍA

FILTROS PARA AGUA

REGADERAS TRADICIONALES Y ELÉCTRICAS

GRIFERÍA

DUCTOS PARA EXTRACCIÓN DE AIRE

DESTAPACAÑOS

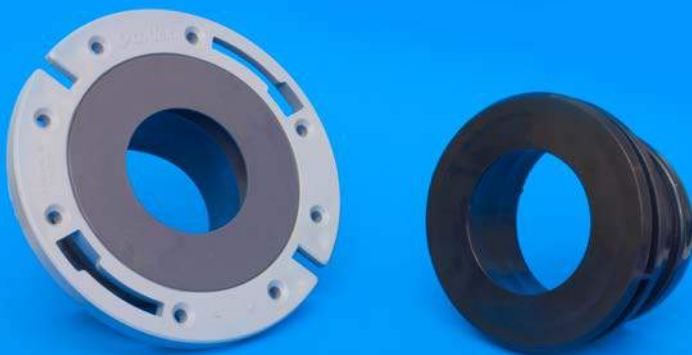

## Soluciones para Sanitario

**¡Adiós al cuello de cera!**

Máxima hermeticidad y fijación al piso.  
Doble sello perfecto: con el sanitario y con el drenaje.

[www.bridaycuelloflexiblescoflex.com](http://www.bridaycuelloflexiblescoflex.com)

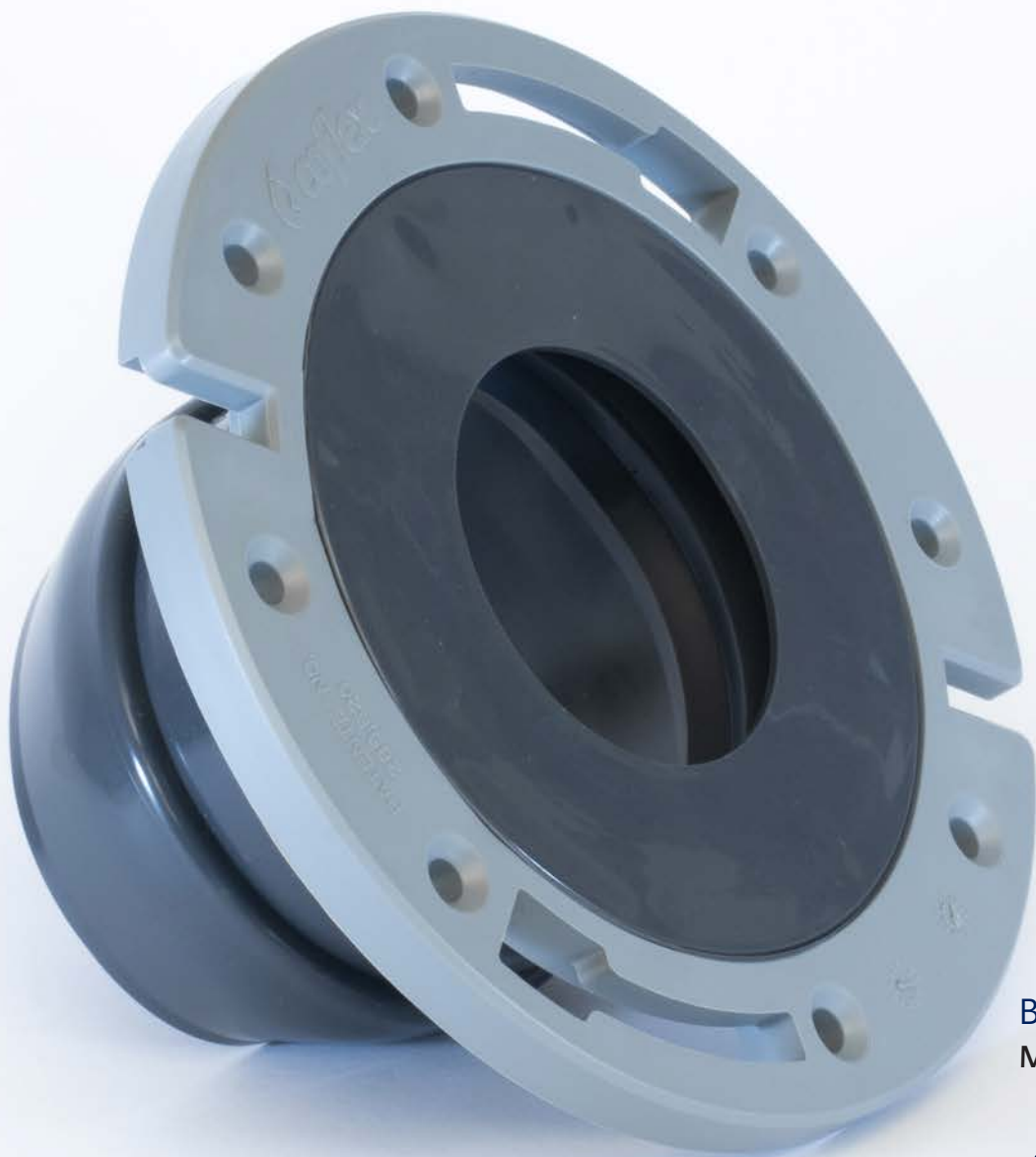

BRIDA FLEXIBLE  
MODELO: PB-200

**coflex** 

# Sanitario

- Cuellos Flexibles
- Bridas Flexibles
- Cuellos de Cera
- Válvulas de Admisión
- Válvulas de Descarga
- Peras de Descarga
- Juegos de Reparación
- Manivelas para Tanque
- Bidet
- Juego de Instalación Tanque / Taza
- Empaque Unión Tanque / Taza
- Tornillos Tanque / Taza
- Tornillos para Asiento Sanitario
- Tornillos Ancla para Brida Flexible
- Tornillos de Sujeción para Sanitario
- Cuñas y Cubre Tornillos
- Paquetes para Instalación
- Asientos para Sanitario

CONECTORES  
FLEXIBLES  
Y LLAVES  
DE CONTROL  
PARA AGUA

PRODUCTOS  
PARA GAS

LAVABO  
Y FREGADERO

SANITARIO

COLADERAS  
Y SISTEMA  
DE TRAMPA

PAQUETES  
PARA  
INSTALACIÓN  
/ ACCESORIOS  
LAVANDERÍA  
Y TINA

VÁLVULAS  
Y ACCESORIOS  
PARA TUBERÍA

FILTROS  
PARA  
AGUA

REGADERAS  
TRADICIONALES  
Y ELÉCTRICAS

GRIFERÍA

DUCTOS PARA  
EXTRACCIÓN  
DE AIRE

DESTAPACAÑOS



# ► Cuellos Flexibles

**GARANTÍA  
10 AÑOS**

CONECTORES FLEXIBLES Y LLAVES DE CONTROL PARA AGUA

PRODUCTOS PARA GAS

LAVABO Y FREGADERO

SANITARIO

COLADERAS Y SISTEMA DE TRAMPA

PAQUETES PARA INSTALACIÓN ACCESORIOS LAVANDERÍA Y TINA

VÁLVULAS Y ACCESORIOS PARA TUBERÍA

FILTROS PARA AGUA

REGADERAS TRADICIONALES Y ELÉCTRICAS

GRIFERÍA

DUCTOS PARA EXTRACCIÓN DE AIRE

DESTAPACAÑOS

## CUELLOS FLEXIBLES 3" Y 4"



PRESENTACIÓN: ETIQUETA DISPLAY

MODELO	CÓDIGO	CANTIDAD POR CAJA
PB-114	710631928252	8
PB-115	710631917133	24

- Diámetro 3" 76 mm / 4" 100 mm.
- Siempre queda bien instalado.
- Sello hermético al sanitario y a la tubería.
- No se degrada.

## CUELLO FLEXIBLE 4"



PRESENTACIÓN: ETIQUETA DISPLAY

MODELO	CÓDIGO	CANTIDAD POR CAJA
PB-121	710631925763	20

- Diámetro 4" 100 mm.
- Siempre queda bien instalado.
- No se degrada.
- Con tornillos pija de acero inoxidable de 3".
- Sello hermético al sanitario y a la tubería.

# ► Bridas Flexibles

Patentes: 286,520 / 7,814,580 / 2620321 / 1754 / 3119 / 49750 / Otras patentes en trámite

PAQUETES PARA INSTALACIÓN ACCESORIOS LAVANDERÍA Y TINA

VÁLVULAS Y ACCESORIOS PARA TUBERÍA

FILTROS PARA AGUA

REGADERAS TRADICIONALES Y ELÉCTRICAS

GRIFERÍA

DUCTOS PARA EXTRACCIÓN DE AIRE

DESTAPACAÑOS

## 3" CORTA



PRESENTACIÓN: ETIQUETA DISPLAY

MODELO	CÓDIGO	CANTIDAD POR CAJA
PB-150	710631911971	8

- 76 mm. Para tuberías de PVC
- Sello hermético al sanitario y a la tubería
- Máxima fijación al piso. Pijas de acero inoxidable incluidas

**GARANTÍA 10 AÑOS**

## 4" CORTA

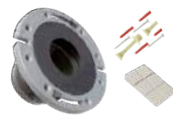

► Corrige 2.5 cm desfasamiento  
PRESENTACIÓN: ETIQUETA DISPLAY

MODELO	CÓDIGO	CANTIDAD POR CAJA
PB-200	710631909794	20

- 100 mm. Para tuberías de PVC
- Sello hermético al sanitario y a la tubería
- Máxima fijación al piso. Pijas de acero inoxidable incluidas

**GARANTÍA 10 AÑOS**

## 4" LARGA



► Corrige 2.5 cm desfasamiento  
PRESENTACIÓN: ETIQUETA ENVOLVENTE

MODELO	CÓDIGO	CANTIDAD POR CAJA
PB-300	710631909800	6

- 100 mm. Para tuberías de PVC
- Sello hermético al sanitario y a la tubería
- Máxima fijación al piso. Pijas de acero inoxidable incluidas

**GARANTÍA 10 AÑOS**

## 4" CÉDULA 40



PRESENTACIÓN: ETIQUETA DISPLAY

MODELO	CÓDIGO	CANTIDAD POR CAJA
PB-203	710631921833	16

- 93 mm. Para Tubería de PVC Cédula 40 y Fierro Fundido
- Sello hermético al sanitario y a la tubería
- Máxima fijación al piso. Pijas de acero inoxidable incluidas

**GARANTÍA 10 AÑOS**

## 3" FRONTERA



PRESENTACIÓN: ETIQUETA DISPLAY

MODELO	CÓDIGO	CANTIDAD POR CAJA
PB-155	710631913609	8

- 90 mm. Para tuberías de PVC
- Sello hermético al sanitario y a la tubería
- Máxima fijación al piso. Pijas de acero inoxidable incluidas

**GARANTÍA 10 AÑOS**

# ► Bridas / Paquetes Brida / Cuellos de Cera

	MODELO	CÓDIGO	CANTIDAD POR CAJA
<b>4" FRONTERA</b>  PRESENTACIÓN: ETIQUETA DISPLAY	PB-205	710631911452	20
	- 115 mm. Para tuberías de PVC - Sello hermético al sanitario y a la tubería - Máxima fijación al piso. Pijas de acero inoxidable incluidas		

**GARANTÍA 10 AÑOS**

HECHO EN MÉXICO

<b>2" MINGITORIO</b> ► Corrige desfasamientos Patente: 328624 / 8,910,321  PRESENTACIÓN: CLAMSHELL	PB-402	710631917003	6
	- 50 mm. Para mingitorios con descarga horizontal y trampa integrada, con distancia entre orificios desde 89 mm (3.5") hasta 165 mm (6.5") - Sello hermético con el mingitorio y la tubería - Facilita la instalación. Las pijas de acero inoxidable se autorroscan con las ranuras de la brida		

**GARANTÍA 5 AÑOS**

HECHO EN MÉXICO

	MODELO	CÓDIGO	CANTIDAD POR CAJA
<b>PACS</b> PRESENTACIÓN: CAJA MÁSTER <b>PAC-A002</b> Contiene: 15 Cuellos Flexibles / 8 Bridas Flexibles Cortas / 3 Bridas Flexibles Largas / 5 Póster Brida / 1 CD Presentación Electrónica / 50 Folletos Brida / 3 Camisetas Brida / 1 Exhibidor Brida / 1 Termoformado / 5 Poster Comparativo <b>PAC-A006</b> Contiene: 40 Cuellos Flexibles / 20 Bridas Flexibles Cortas / 6 Bridas Flexibles Largas / 1 Glorificador Cuello y Brida Flexible / 2 Pósters / 2 Termoformados / 50 Folletos 2 Colgantes Cuello Flexible / 2 Colgantes Brida Flexible / 1 Vinil para piso / 1 Calcomanía CF / 1 Calcomanía BF / 3 Playeras <b>PAC-A011</b> Contiene: 10 Cuellos Flexibles / 5 Bridas Flexibles Cortas / 1 Glorificador Cuello y Brida Flexible / 1 Póster / 1 Termoformado / 25 Folletos / 1 Colgante Cuello Flexible 1 Colgante Brida Flexible / 1 Calcomanía CF / 1 Calcomanía BF <b>PAC-A013</b> Contiene: 20 Cuellos Flexibles / 10 Bridas Flexibles Cortas / 5 gorras / 25 Folletos Coflex / 1 Glorificador Cuello y Brida / 1 póster / 5 Camiseta Cuello Flexible 2 calcomanía Cuello y Brida Flexibles	PAC-A002	10710631910421	1
	PAC-A006	10710631920546	1
	PAC-A011	10710631924183	1
	PAC-A013	10710631925944	1

# ► Cuellos de Cera

	MODELO	CÓDIGO	CANTIDAD POR CAJA
<b>SIN GUÍA</b>  PRESENTACIÓN: CAJA	PB-103	710631900784	120
<b>CON GUÍA</b>  PRESENTACIÓN: CAJA	PB-104	710631900791	60
<b>CON GUÍA Y TORNILLOS</b>  PRESENTACIÓN: CAJA	PB-108	710631912503	36

CONECTORES FLEXIBLES Y LLAVES DE CONTROL PARA AGUA

PRODUCTOS PARA GAS

LAVABO Y FREGADERO

SANITARIO

COLADERAS Y SISTEMA DE TRAMPA

PAQUETES PARA INSTALACIÓN / ACCESORIOS LAVANDERÍA Y TINA

VÁLVULAS Y ACCESORIOS PARA TUBERÍA

FILTROS PARA AGUA





REGADERAS TRADICIONALES Y ELÉCTRICAS

GRIFERÍA







DUCTOS PARA EXTRACCIÓN DE AIRE

DESTAPACAÑOS

# ► Válvulas de Admisión / Tanque Sanitario

	MODELO	CÓDIGO	CANTIDAD POR CAJA	
CONECTORES FLEXIBLES Y LLAVES DE CONTROL PARA AGUA				
PRODUCTOS PARA GAS	<b>P-B3011</b>		P-B3011 7501605590864 25	<ul style="list-style-type: none"> <li>- Funciona para alta y baja presión</li> <li>- Ideal para tanques angostos</li> <li>- Función silenciosa</li> </ul> <b>GARANTÍA 5 AÑOS</b>
LAVABO Y FREGADERO				
SANITARIO	<b>P-B3011C</b>		P-B3011C 7501605590871 20	<ul style="list-style-type: none"> <li>- Funciona para alta y baja presión</li> <li>- Ideal para tanques angostos</li> <li>- Función silenciosa</li> </ul> <b>GARANTÍA 5 AÑOS</b>
COLADERAS Y SISTEMA DE TRAMPA				
PAQUETES PARA INSTALACIÓN ACCESORIOS LAVANDERÍA Y TINA	<b>P-B3080</b>		P-B3080 710631916860 10	<ul style="list-style-type: none"> <li>- Ideal para sanitarios one piece con tanque bajo</li> <li>- Sistema antisifón</li> <li>- Funciona para alta y baja presión</li> </ul> <b>GARANTÍA 5 AÑOS</b>
VÁLVULAS Y ACCESORIOS PARA TUBERÍA	<b>CLÁSICA</b>		P-B3040 710631912244 24	<ul style="list-style-type: none"> <li>- Nivel de agua regulable mediante flotador</li> </ul> <b>GARANTÍA 3 AÑOS</b>
FILTROS PARA AGUA	<b>VARILLA CON FLOTADOR</b>		P-B3045 710631914736 8	<ul style="list-style-type: none"> <li>- Fácil instalación, sin herramientas</li> </ul>
REGADERAS TRADICIONALES Y ELÉCTRICAS				
GRIFERÍA	<b>PAC-A010</b>		PAC-A010 10710631922554 1	Contiene: 20 Válvulas de Admisión Universal P-B3080 / 2 Póster FOLL152 / 1 Etiqueta para Vitrina FOLL154 / 1 Glorificador CC-625  PRESENTACIÓN: CAJA MÁSTER
DUCTOS PARA EXTRACCIÓN DE AIRE				
DESTAPACAÑOS				

# ▶ Válvulas de Descarga / Tradicionales

	MODELO	CÓDIGO	CANTIDAD POR CAJA	
<p><b>SANITARIO 1 PIEZA</b></p> <p>▶ Descarga de 76 mm (3")</p> <p>PRESENTACIÓN: BOLSA IMPRESA</p>	P-B6033	710631923066	6	 <ul style="list-style-type: none"> <li>- Resistente al agua dura. Pera de descarga rígida con empaque resistente al agua clorada</li> <li>- Cadena de acero inoxidable</li> <li>- Fabricados con materiales de alta calidad</li> </ul> <p><b>GARANTÍA 5 AÑOS</b></p>
<p><b>SANITARIO 1 PIEZA</b></p> <p>▶ Descarga de 50 mm (2")</p> <p>PRESENTACIÓN: CAJA</p>	P-B6028	710631923059	8	 <ul style="list-style-type: none"> <li>- Resistente al agua dura. Pera de descarga rígida con empaque resistente al agua clorada.</li> <li>- Cadena de acero inoxidable.</li> <li>- Fabricados con materiales de alta calidad.</li> </ul> <p><b>GARANTÍA 5 AÑOS</b></p>
<p><b>SANITARIO 2 PIEZAS</b></p> <p>NOM-010-CONAGUA-2000</p> <p>PRESENTACIÓN: BOLSA IMPRESA</p>	P-B6021	7501605590901	10	 <ul style="list-style-type: none"> <li>- Incluye pera de descarga 2"</li> </ul> <p><b>GARANTÍA 5 AÑOS</b></p>
<p><b>SANITARIO 2 PIEZAS</b></p> <p>NOM-010-CONAGUA-2000</p> <p>PRESENTACIÓN: CAJA</p>	P-B6021C	7501605590949	8	 <ul style="list-style-type: none"> <li>- Incluye pera de descarga 2"</li> </ul> <p><b>GARANTÍA 5 AÑOS</b></p>
<p><b>SANITARIO 2 PIEZAS</b></p> <p>NOM-010-CONAGUA-2000</p> <p>PRESENTACIÓN: CAJA / BOLSA</p>	P-B6031 P-B6031-BL	710631914125 7106319272248	3 4	 <ul style="list-style-type: none"> <li>- Incluye pera de descarga 3"</li> </ul> <p><b>GARANTÍA 5 AÑOS</b></p>
<p><b>SANITARIO 2 PIEZAS</b></p> <p>▶ Descarga de 50 mm (2")</p> <p>PRESENTACIÓN: BOLSA IMPRESA</p>	P-B6038	710631925244	6	 <ul style="list-style-type: none"> <li>- Pera de descarga flexible</li> <li>- Tira de descarga plástica</li> </ul>

CONECTORES FLEXIBLES Y LLAVES DE CONTROL PARA AGUA

PRODUCTOS PARA GAS

LAVABO Y FREGADERO

SANITARIO

COLADERAS Y SISTEMA DE TRAMPA

PAQUETES PARA INSTALACIÓN / ACCESORIOS LAVANDERÍA Y TINA

VÁLVULAS Y ACCESORIOS PARA TUBERÍA

FILTROS PARA AGUA

REGADERAS TRADICIONALES Y ELÉCTRICAS

GRIFERÍA

DUCTOS PARA EXTRACCIÓN DE AIRE

DESTAPACAÑOS

# ▶ Válvulas de Descarga / Dual Flush

**AHORRAN  
AGUA**

CONECTORES FLEXIBLES Y LLAVES DE CONTROL PARA AGUA

PRODUCTOS PARA GAS

LAVABO Y FREGADERO

SANITARIO

COLADERAS Y SISTEMA DE TRAMPA

PAQUETES PARA INSTALACIÓN ACCESORIOS LAVANDERÍA Y TINA

VÁLVULAS Y ACCESORIOS PARA TUBERÍA

FILTROS PARA AGUA

REGADERAS TRADICIONALES Y ELÉCTRICAS

GRIFERÍA

DUCTOS PARA EXTRACCIÓN DE AIRE

DESTAPACAÑOS

MODELO                      CÓDIGO                      CANTIDAD  
POR CAJA

## SANITARIO 1 PIEZA

▶ Descarga 50 mm (2")



P-B6022                      710631916815                      5

- Botón universal para aplicación en perforaciones de 38, 48 y 58 mm de diámetro
- Máximo rango de ajuste para medias descargas como para descargas completas
- Funciona para sanitarios con tanques muy bajos o con tanques muy altos
- Tubo rebosadero con altura ajustable

NOM-010-CONAGUA-2000  
PRESENTACIÓN: CAJA

**GARANTÍA 5 AÑOS**

## SANITARIO 1 PIEZA

▶ Descarga 50 mm (2")



P-B6034                      710631923844                      5

- Tubo de rebosadero con altura ajustable
- Máximo rango de ajuste para medias descargas como para descargas completas
- Funciona para sanitarios con tanques muy bajos o con tanques muy altos

PRESENTACIÓN: CAJA

**GARANTÍA 5 AÑOS**

## SANITARIO 2 PIEZAS

▶ Descarga 50 mm (2")



P-B6023                      710631916822                      5

- Máximo rango de ajuste para medias descargas como para descargas completas
- Funciona para sanitarios con tanques muy bajos o con tanques muy altos
- Tubo rebosadero con altura ajustable

NOM-010-CONAGUA-2000

PRESENTACIÓN: CAJA

**GARANTÍA 5 AÑOS**

## SANITARIO 2 PIEZAS

Descarga de 76 mm (3")



P-B6032                      710631923837                      5

- Máximo rango de ajuste para medias descargas como para descargas completas
- Funciona para sanitarios con tanques muy bajos o con tanques muy altos
- Tubo rebosadero con altura ajustable

PRESENTACIÓN: CAJA

**GARANTÍA 5 AÑOS**

## SANITARIO 2 PIEZAS

▶ Descarga 50 mm (2")



P-B6037                      710631925251                      5

- Sistema de descarga ajustable a dos niveles, ahorro en agua
- Compatible con tanques con botón superior

PRESENTACIÓN: CAJA

**GARANTÍA 5 AÑOS**

## SELLOS DE 2" Y 3"







P-B6120                      710631923981                      10

- Repuestos para Válvulas Dual Flush
- Incluye un empaque de cada medida

PRESENTACIÓN: BOLSA

# ► Peras de Descarga / Tanque Sanitario

	MODELO	CÓDIGO	CANTIDAD POR CAJA	
<p><b>CONO 2"</b></p> <p>PRESENTACIÓN: BOLSA C/ETIQUETA ADHESIVA</p> 	P-B6010	710631915412	35	<ul style="list-style-type: none"> <li>- Fácil instalación</li> <li>- Ideal para válvulas de descarga de latón</li> <li>- 50 mm</li> </ul>
<p><b>AZUL 2"</b></p> <p>PRESENTACIÓN: CLAMSHELL</p> 	P-B6025	7501605590840	25	<ul style="list-style-type: none"> <li>- Pera de descarga flexible de larga duración</li> <li>- Mayor diámetro para un mejor sellado</li> <li>- Cadena de acero inoxidable</li> <li>- 50 mm</li> </ul> <p><b>GARANTÍA 5 AÑOS</b></p>
<p><b>TRANSPARENTE 2"</b></p> <p>PRESENTACIÓN: CLAMSHELL</p> 	P-B6025T	710631904010	25	<ul style="list-style-type: none"> <li>- Pera de descarga flexible de larga duración</li> <li>- Mayor diámetro para un mejor sellado</li> <li>- Cadena de acero inoxidable</li> <li>- 50 mm</li> </ul> <p><b>GARANTÍA 5 AÑOS</b></p>
<p><b>NARANJA 2"</b></p> <p>PRESENTACIÓN: CLAMSHELL</p> 	P-B6025U	710631927385	24	<ul style="list-style-type: none"> <li>- Compatible con válvulas de descarga con o sin soportes laterales</li> <li>- Pera de descarga flexible de larga duración</li> <li>- Mayor diámetro para un mejor sellado</li> <li>- Cadena de acero inoxidable</li> <li>- 50 mm</li> </ul> <p><b>GARANTÍA 5 AÑOS</b></p>
<p><b>ECONÓMICA 2"</b></p> <p>PRESENTACIÓN: BOLSA C/ETIQUETA ADHESIVA</p> 	P-B6026	710631914682	30	<ul style="list-style-type: none"> <li>- Pera de descarga flexible con tira plástica</li> <li>- 50 mm</li> </ul>
<p><b>AZUL 3"</b></p> <p>PRESENTACIÓN: CLAMSHELL</p> 	P-B6036	710631914132	12	<ul style="list-style-type: none"> <li>- Para válvulas de descarga con soportes laterales</li> <li>- Cadena de acero inoxidable</li> <li>- 76 mm</li> </ul> <p><b>GARANTÍA 5 AÑOS</b></p>
<p><b>BLANCA 2"</b></p> <p>PRESENTACIÓN: ETIQUETADO</p> 	P-B6040	710631925879	15	<ul style="list-style-type: none"> <li>- Pera de descarga flexible con cadena de eslabones plástica</li> <li>- Excelente desempeño en agua clorada</li> <li>- 50 mm</li> </ul> <p><b>GARANTÍA 3 AÑOS</b></p>

CONECTORES FLEXIBLES Y LLAVES DE CONTROL PARA AGUA

PRODUCTOS PARA GAS

LAVABO Y FREGADERO

SANITARIO

COLADERAS Y SISTEMA DE TRAMPA

PAQUETES PARA INSTALACIÓN / ACCESORIOS LAVANDERÍA Y TINA

VÁLVULAS Y ACCESORIOS PARA TUBERÍA

FILTROS PARA AGUA

REGADERAS TRADICIONALES Y ELÉCTRICAS

GRIFERÍA

DUCTOS PARA EXTRACCIÓN DE AIRE

DESTAPACAÑOS



# ► Juego de Reparación / Tanque de Sanitario

CONECTORES FLEXIBLES Y LLAVES DE CONTROL PARA AGUA

MODELO CÓDIGO CANTIDAD POR CAJA

## PS-A001

► Descarga 2"



- Ideal para tanque de sanitario de 2 piezas
- Descarga con pera de soporte rígido
- Máxima resistencia al agua clorada
- Flotador integrado, ideal para tanques angostos

PRESENTACIÓN: BOLSA IMPRESA

**GARANTÍA 5 AÑOS**

PRODUCTOS PARA GAS

LAVABO Y FREGADERO

## PS-A001C

► Descarga 2"



- Ideal para tanque de sanitario de 2 piezas
- Descarga con pera de soporte rígido
- Máxima resistencia al agua clorada
- Flotador integrado, ideal para tanques angostos

PRESENTACIÓN: CAJA

**GARANTÍA 5 AÑOS**

SANITARIO

COLADERAS Y SISTEMA DE TRAMPA

## PS-A002

► Descarga 2"



- Ideal para sanitarios de una pieza o con tanques muy bajos

PRESENTACIÓN: CLAMSHELL

**GARANTÍA 5 AÑOS**

PAQUETES PARA INSTALACIÓN ACCESORIOS LAVANDERÍA Y TINA

VÁLVULAS Y ACCESORIOS PARA TUBERÍA

## PS-A003

► Descarga 3"



- Flotador integrado, ideal para tanques angostos
- Descarga con pera rígida
- Máxima resistencia al agua clorada

PRESENTACIÓN: BOLSA IMPRESA

**GARANTÍA 5 AÑOS**

FILTROS PARA AGUA

## PS-A005

► Descarga 2"



- Flotador ajustable
- Descarga con pera flexible

PRESENTACIÓN: BOLSA IMPRESA

**GARANTÍA 3 AÑOS**

REGADERAS TRADICIONALES Y ELÉCTRICAS

GRIFERÍA

## PS-A006

► Descarga 3"



- Flotador ajustable
- Descarga con pera flexible

PRESENTACIÓN: BOLSA IMPRESA

**GARANTÍA 3 AÑOS**

DUCTOS PARA EXTRACCIÓN DE AIRE

## P-B6020

► Descarga 2"









- Ideal para reparar despostilladuras o grietas en el aro de la válvula de descarga
- Incluye pera de descarga rígida con sello de silicón

PRESENTACIÓN: BOLSA IMPRESA

**GARANTÍA 5 AÑOS**

DESTAPACAÑOS

# ► Manivelas para Tanque Sanitario

	MODELO	CÓDIGO	CANTIDAD POR CAJA
<p><b>FRONTAL</b></p> <p>► Metálica</p> <p>PRESENTACIÓN: ETIQUETA</p> 	P-B2034	710631901965	10
<ul style="list-style-type: none"> <li>- Brazo de aluminio, resistente y maleable</li> <li>- Manija estética fabricada con zamack</li> </ul>			
<p><b>FRONTAL</b></p> <p>► Plástica Cromada</p> <p>PRESENTACIÓN: ETIQUETA</p> 	P-B5061	710631900722	16
<ul style="list-style-type: none"> <li>- Brazo plástico, resistente al agua clorada</li> <li>- Brazo tiene distintas zonas de ajuste</li> <li>- Compatible con la mayoría de los tanques sanitarios</li> </ul>			
<p><b>FRONTAL</b></p> <p>► Plástica</p> <p>PRESENTACIÓN: ETIQUETA</p> 	P-B5062	710631902702	16
<ul style="list-style-type: none"> <li>- Brazo plástico, resistente al agua clorada</li> </ul>			
<p><b>NUEVO</b></p> <p><b>FRONTAL</b></p> <p>► Metálica Cromada</p> <p>PRESENTACIÓN: CLAMSHELL</p> 	P-B5065	710631923998	8
<ul style="list-style-type: none"> <li>- Brazo de metal</li> </ul>			
<p><b>LATERAL</b></p> <p>► Botón ABS Cromado</p> <p>PRESENTACIÓN: CLAMSHELL</p> 	P-B6000	710631904331	8
<ul style="list-style-type: none"> <li>- Brazo de latón altamente resistente</li> </ul>			
<p><b>LATERAL</b></p> <p>► Metálica Cromada</p> <p>PRESENTACIÓN: CLAMSHELL</p> 	P-B6002	710631905994	8
<ul style="list-style-type: none"> <li>- Brazo de latón altamente resistente</li> <li>- Manija estética fabricada en zamack</li> </ul>			
<p><b>FRONTAL</b></p> <p>► Contemporánea</p> <p>PRESENTACIÓN: CLAMSHELL</p> 	P-B6004	710631915719	10
<ul style="list-style-type: none"> <li>- Brazo de latón altamente resistente</li> <li>- Manija estética fabricada en zamack</li> </ul>			

CONECTORES FLEXIBLES Y LLAVES DE CONTROL PARA AGUA

PRODUCTOS PARA GAS

LAVABO Y FREGADERO

SANITARIO

COLADERAS Y SISTEMA DE TRAMPA

PAQUETES PARA INSTALACIÓN / ACCESORIOS LAVANDERÍA Y TINA

VÁLVULAS Y ACCESORIOS PARA TUBERÍA

FILTROS PARA AGUA

REGADERAS TRADICIONALES Y ELÉCTRICAS

GRIFERÍA

DUCTOS PARA EXTRACCIÓN DE AIRE

DESTAPACAÑOS

# ► Manivelas para Tanque Sanitario

CONECTORES FLEXIBLES Y LLAVES DE CONTROL PARA AGUA

PRODUCTOS PARA GAS

LAVABO Y FREGADERO

SANITARIO

COLADERAS Y SISTEMA DE TRAMPA

PAQUETES PARA INSTALACIÓN ACCESORIOS LAVANDERÍA Y TINA

VÁLVULAS Y ACCESORIOS PARA TUBERÍA

FILTROS PARA AGUA

REGADERAS TRADICIONALES Y ELÉCTRICAS

GRIFERÍA

DUCTOS PARA EXTRACCIÓN DE AIRE

DESTAPACAÑOS

MODELO	CÓDIGO	CANTIDAD POR CAJA
--------	--------	-------------------

## LATERAL

► ABS Cromado



P-B6006	710631916013	10
---------	--------------	----

- Brazo de latón altamente resistente

PRESENTACIÓN: ETIQUETA

## BOTÓN SUPERIOR

► Modelo Universal para Válvula Dual Flush



P-B6007	710631917447	6
---------	--------------	---

- Botón compatible con orificios de 38, 48 y 58 mm  
- Postes más largos, compatibles con la mayoría de los tanques altos  
- Postes son altamente ajustables para tanques bajos

PRESENTACIÓN: ETIQUETA

**NUEVO**

## BOTÓN PUSH SUPERIOR

► ABS Cromado



P-B6008	710631923530	5
---------	--------------	---

- Para Sanitario con Válvula de Descarga Tradicional  
- Compatible con cualquier tamaño de orificio en la tapa del tanque y con válvulas de descarga tradicional con tubo de rebosadero redondo

PRESENTACIÓN: ETIQUETA

## BOTÓN SUPERIOR UNIVERSAL

► ABS Cromado



P-B6009	710631927767	6
---------	--------------	---

- Compatible con todos los tanques de botón superior y con cualquier tamaño de orificio circular (38 mm, 48 mm y 58 mm), así como para cualquier válvula de descarga tradicional

PRESENTACIÓN: ETIQUETA

## FRONTAL

► Plástica Cromada



P-B5064	710631923523	16
---------	--------------	----

- Brazo plástico de ABS

PRESENTACIÓN: ETIQUETA

## Accesorios

# ► Bidet Manual

## BIDET MANUAL



PR-M305	710631923547	5
---------	--------------	---

- Ideal para la higiene personal  
- Máxima comodidad, frescura y facilidad de uso  
- Se instala fácilmente en el sanitario, sin perforar ni atornillar  
- No requiere instalación especial

PRESENTACIÓN: CLAMSHELL

## ► Juego de Instalación Tanque / Taza

MODELO	CÓDIGO	CANTIDAD POR CAJA
--------	--------	-------------------

### DESCARGA 2"



P-B7000	710631904218	20
---------	--------------	----

- Larga vida útil
- Compatible con la mayoría de los sanitarios

**GARANTÍA 5 AÑOS**

PRESENTACIÓN: BOLSA

CONECTORES FLEXIBLES Y LLAVES DE CONTROL PARA AGUA

PRODUCTOS PARA GAS

LAVABO Y FREGADERO

## ► Empaque Unión y Tornillos Tanque / Taza

MODELO	CÓDIGO	CANTIDAD POR CAJA
--------	--------	-------------------

### DESCARGA 3"



P-B7002	710631917430	12
---------	--------------	----

- Larga vida útil
- Compatible con la mayoría de los sanitarios

PRESENTACIÓN: ETIQUETA ADHESIVA

SANITARIO

COLADERAS Y SISTEMA DE TRAMPA

PAQUETES PARA INSTALACIÓN / ACCESORIOS LAVANDERÍA Y TINA

### DESCARGA 2"



P-B7100	710631915818	20
---------	--------------	----

- Larga vida útil
- Compatible con la mayoría de los sanitarios

PRESENTACIÓN: ETIQUETA ADHESIVA

VÁLVULAS Y ACCESORIOS PARA TUBERÍA

FILTROS PARA AGUA

### PLÁSTICO



► Par

PRESENTACIÓN: BOLSA TRANSPARENTE C/ETIQUETA ADHESIVA

P-B2040	710631909565	50
---------	--------------	----

- Tornillos compatibles con la mayoría de los sanitarios

REGADERAS TRADICIONALES Y ELÉCTRICAS

### ACERO TROPICALIZADO



► Par

PRESENTACIÓN: BOLSA TRANSPARENTE C/ETIQUETA ADHESIVA

P-B2045	710631914712	15
---------	--------------	----

- Empaques en PVC flexible de alta duración

GRIFERÍA

### LATÓN



► Par

PRESENTACIÓN: BOLSA TRANSPARENTE C/ETIQUETA ADHESIVA

P-B2046	71063191654 9	15
---------	---------------	----

- Empaques en PVC flexible de alta duración

DUCTOS PARA EXTRACCIÓN DE AIRE

DESTAPACAÑOS

# ► Tornillos para Asiento Sanitario

	MODELO	CÓDIGO	CANTIDAD POR CAJA
CONECTORES FLEXIBLES Y LLAVES DE CONTROL PARA AGUA			
<b>GOZNE</b>	P-B2051	710631915429	15
<p>► Par</p> <p>PRESENTACIÓN: BOLSA TRANSPARENTE C/ETIQUETA ADHESIVA</p>		<ul style="list-style-type: none"> <li>- Alta duración</li> <li>- Utilizables en la mayoría de los asientos</li> </ul>	
PRODUCTOS PARA GAS			
<b>ORIGINAL</b>	P-B2052	710631915726	12
<p>► Par</p> <p>PRESENTACIÓN: BOLSA TRANSPARENTE C/ETIQUETA ADHESIVA</p>		<ul style="list-style-type: none"> <li>- Tornillos originales para fijar los asientos para sanitario</li> <li>- Compatibles con la mayoría de los asientos</li> </ul>	
LAVABO Y FREGADERO			
<b>REPARACIÓN</b>	P-B2053	710631915399	4
<p>► Par</p> <p>PRESENTACIÓN: CLAMSHELL</p>		<ul style="list-style-type: none"> <li>- Útiles en la reparación de las bisagras de un asiento</li> <li>- Compatibles con la mayoría de los asientos y sanitarios</li> </ul>	
SANITARIO			
<b>PLÁSTICOS</b>	P-B2060	710631914606	20
<p>► Par / Largo 2 1/2"</p> <p>PRESENTACIÓN: BOLSA TRANSPARENTE C/ETIQUETA ADHESIVA</p>		<ul style="list-style-type: none"> <li>- Tornillos en polipropileno</li> <li>- Fácil instalación</li> </ul>	
COLADERAS Y SISTEMA DE TRAMPA			
PAQUETES PARA INSTALACIÓN ACCESORIOS LAVANDERÍA Y TINA			

# ► Tornillos Ancla para Brida Sanitaria

	MODELO	CÓDIGO	CANTIDAD POR CAJA
FILTROS PARA AGUA			
<b>LARGO 2 1/4"</b>	TB-A214	710631906533	50
<p>► Par</p> <p>PRESENTACIÓN: BOLSA TRANSPARENTE C/ETIQUETA ADHESIVA</p>		<ul style="list-style-type: none"> <li>- Tornillos bicromatados con mayor resistencia a la corrosión</li> </ul>	
REGADERAS TRADICIONALES Y ELÉCTRICAS			
<b>LARGO 2 1/4"</b>	TB-A214P	710631906380	25
<p>► Par</p> <p>PRESENTACIÓN: BOLSA TRANSPARENTE C/ETIQUETA ADHESIVA</p>		<ul style="list-style-type: none"> <li>- Tornillos bicromatados con mayor resistencia a la corrosión</li> </ul>	
GRIFERÍA			
<b>LARGO 2"</b>	TB-A215P	710631912299	10
<p>► Par</p> <p>PRESENTACIÓN: BOLSA TRANSPARENTE C/ETIQUETA ADHESIVA</p>		<ul style="list-style-type: none"> <li>- Tornillos plásticos de alta duración con agregado de fibra de vidrio</li> </ul>	
DUCTOS PARA EXTRACCIÓN DE AIRE			
DESTAPACAÑOS			

# ► Tornillos de Sujeción para Sanitario

	MODELO	CÓDIGO	CANTIDAD POR CAJA
<p><b>LARGO 2 1/2"</b></p> <p>► Par</p> <p>PRESENTACIÓN: BOLSA TRANSPARENTE C/ETIQUETA ADHESIVA</p> 	TP-1070	710631915825	50
	<ul style="list-style-type: none"> <li>- Tornillos de acero tropicalizado</li> <li>- Práctica instalación</li> </ul>		
<p><b>LARGO 3 1/2"</b></p> <p>► Par</p> <p>PRESENTACIÓN: BOLSA TRANSPARENTE C/ETIQUETA ADHESIVA</p> 	TP-1071	710631917188	50
	<ul style="list-style-type: none"> <li>- Para sanitarios con cerámica gruesa o superficies con irregularidades</li> <li>- Tornillos de acero tropicalizado</li> <li>- Práctica instalación</li> </ul>		
<p><b>LARGO 3"</b></p> <p>► Par</p> <p>PRESENTACIÓN: BOLSA TRANSPARENTE C/ETIQUETA ADHESIVA</p> 	TP-1072	710631917171	50
	<ul style="list-style-type: none"> <li>- Tornillos de acero inoxidable de alta duración</li> </ul>		

# ► Cuñas y Cubre Tornillos

	MODELO	CÓDIGO	CANTIDAD POR CAJA
<p><b>CUÑAS</b></p> <p>► Par</p> <p>PRESENTACIÓN: BOLSA TRANSPARENTE C/ETIQUETA ADHESIVA</p> 	TB-A300	710631915733	25
	<ul style="list-style-type: none"> <li>- Práctica solución para nivelar correctamente el sanitario</li> </ul>		
<p><b>CUBRE TORNILLOS</b></p> <p>► Par</p> <p>PRESENTACIÓN: BOLSA TRANSPARENTE C/ETIQUETA ADHESIVA</p> 	TB-A301	710631914583	12
	<ul style="list-style-type: none"> <li>- Fácil instalación para sanitario blanco</li> </ul>		
<p><b>CUBRE TORNILLOS</b></p> <p>► Par</p> <p>PRESENTACIÓN: BOLSA TRANSPARENTE C/ETIQUETA ADHESIVA</p> 	TB-A302	710631914590	8
	<ul style="list-style-type: none"> <li>- Fácil instalación para sanitario almendra</li> </ul>		

CONECTORES FLEXIBLES Y LLAVES DE CONTROL PARA AGUA

PRODUCTOS PARA GAS

LAVABO Y FREGADERO

SANITARIO

COLADERAS Y SISTEMA DE TRAMPA

PAQUETES PARA INSTALACIÓN / ACCESORIOS LAVANDERÍA Y TINA

VÁLVULAS Y ACCESORIOS PARA TUBERÍA

FILTROS PARA AGUA

REGADERAS TRADICIONALES Y ELÉCTRICAS

GRIFERÍA

DUCTOS PARA EXTRACCIÓN DE AIRE

DESTAPACAÑOS



## Paquetes para Instalación

# ► Sanitario / Acero Inoxidable

**GARANTÍA**  
**10 AÑOS**



MODELO	CÓDIGO	CANTIDAD POR CAJA
PS-D001	710631901286	8
PS-D002	710631901989	8
PS-D004	710631905482	10
PS-D007	710631910646	10
PS-D009	710631912527	5
PS-D012	710631917416	10

PRESENTACIÓN: BOLSA IMPRESA

### PS-D001 Roscada

- 1 Cuello de cera con guía Mod. PB-104
- 1 Llave de control para tubería roscada Mod. IP-120
- 1 Conector flexible Coflex 1/2" X 7/8" Mod. AS-E35
- 2 Tornillos de sujeción al piso
- 1 Cinta selladora
- Instructivo de instalación

### PS-D002 Cobre

- 1 Cuello de cera con guía Mod. PB-104
- 1 Llave de control para tubería de cobre Mod. IP-124
- 1 Conector flexible Coflex 1/2" X 7/8" Mod. AS-E35
- 1 Juego de tornillos de sujeción
- 1 Cinta selladora
- Instructivo de instalación

### PS-D004 Con Brida

- 1 Brida flexible Mod. PB-200
- 1 Llave de control para tubería roscada Mod. IP-120
- 1 Conector flexible Coflex 1/2" X 7/8" Mod. AS-E35
- 1 Cuña plástica
- 1 Cinta selladora
- Instructivo de instalación

### PS-D007 Cobre / Con Brida

- 1 Brida flexible Mod. PB-200
- 1 Llave de control para tubería de cobre Mod. IP-124
- 1 Conector flexible Coflex 1/2" X 7/8" Mod. AS-E35
- 1 Cuña plástica
- 1 Cinta selladora
- Instructivo de instalación

### PS-D009 Con Brida PB-205

- 1 Brida flexible Mod. PB-205
- 1 Llave de control para tubería roscada Mod. IP-120
- 1 Conector flexible Coflex 1/2" X 7/8" Mod. AS-E35
- 1 Cuña plástica
- 1 Cinta selladora
- Instructivo de instalación

### PS-D012 Con Cuello PB-115

- 1 Cuello flexible Mod. PB-115
- 1 Llave de control para tubería roscada Mod. IP-100
- 1 Conector flexible Coflex 1/2" X 7/8" Mod. AS-E35
- 1 Juego de tornillos de sujeción
- 1 Cinta selladora
- Instructivo de instalación

\*Precios más I.V.A. / Precio público sugerido incluye I.V.A.

# Paquetes para Instalación

## ► Sanitario / Vinilo

**GARANTÍA**  
**10 AÑOS**



MODELO	CÓDIGO	CANTIDAD POR CAJA
PSV-D001	710631903075	5
PSV-D004	710631910653	5
PSV-D007	710631910660	5
PSV-D011	710631928399	10

PRESENTACIÓN: BOLSA IMPRESA

### PSV-D001 Roscada

- 1 Cuello de cera con guía Mod. PB-104
- 1 Llave de control para tubería roscada Mod. IP-100
- 1 Conector flexible Coflex 1/2" X 7/8" Mod. VS-M35
- 2 Tornillos de sujeción al piso
- 1 Cinta selladora
- Instructivo de instalación

### PSV-D004 Roscada / Con Brida

- 1 Brida flexible Mod. PB-200
- 1 Llave de control para tubería roscada Mod. IP-100
- 1 Conector flexible Coflex 1/2" X 7/8" Mod. VS-M35
- 1 Cuña plástica
- 1 Cinta selladora
- Instructivo de instalación

### PSV-D007 Cobre / Con Brida

- 1 Brida flexible Mod. PB-200
- 1 Llave de control para tubería de cobre Mod. IP-104
- 1 Conector flexible Coflex 1/2" X 7/8" Mod. VS-M35
- 1 Cuña plástica
- Instructivo de instalación

CONECTORES FLEXIBLES Y LLAVES DE CONTROL PARA AGUA

PRODUCTOS PARA GAS

LAVABO Y FREGADERO

SANITARIO

COLADERAS Y SISTEMA DE TRAMPA

PAQUETES PARA INSTALACIÓN / ACCESORIOS LAVANDERÍA Y TINA

VÁLVULAS Y ACCESORIOS PARA TUBERÍA

FILTROS PARA AGUA

REGADERAS TRADICIONALES Y ELÉCTRICAS

GRIFERÍA

DUCTOS PARA EXTRACCIÓN DE AIRE

DESTAPACAÑOS

# ► Asientos para Sanitario

**coflex**  
home

CONECTORES FLEXIBLES Y LLAVES DE CONTROL PARA AGUA

PRODUCTOS PARA GAS

LAVABO Y FREGADERO

SANITARIO

COLADERAS Y SISTEMA DE TRAMPA

PAQUETES PARA INSTALACIÓN ACCESORIOS LAVANDERÍA Y TINA

VÁLVULAS Y ACCESORIOS PARA TUBERÍA

FILTROS PARA AGUA

REGADERAS TRADICIONALES Y ELÉCTRICAS

GRIFERÍA

DUCTOS PARA EXTRACCIÓN DE AIRE

DESTAPACAÑOS

MODELO CÓDIGO CANTIDAD POR CAJA

## REDONDO BÁSICO

► Frente Abierto

PRESENTACIÓN: ETIQUETA CON ASA



CH-A100 710631926746 6

- Bisagra multiposición, mejora la compatibilidad con la mayoría de los asientos

**GARANTÍA 1 AÑO**

## REDONDO CLÁSICO

► Frente Abierto

PRESENTACIÓN: ETIQUETA CON ASA



CH-A101 710631926753 6

- Bisagra ajustable  
- Arandela metálica para mejor fijación  
- Acabado alto brillo  
- Tornillos resistentes a corrosión

**GARANTÍA 1 AÑO**

## ALARGADO CLÁSICO

► Frente Abierto

PRESENTACIÓN: ETIQUETA CON ASA



CH-A102 710631926760 6

- Bisagra ajustable  
- Arandela metálica para mejor fijación  
- Acabado alto brillo  
- Tornillos resistentes a corrosión

**GARANTÍA 1 AÑO**

## ALARGADO CONFORT

► Frente Abierto

PRESENTACIÓN: ETIQUETA CON ASA



CH-A103 710631926777 6

- Acción de cierre lento  
- Acabado alto brillo  
- Tornillos resistentes a corrosión

**GARANTÍA 1 AÑO**

## REDONDO BÁSICO

► Frente Cerrado

PRESENTACIÓN: ETIQUETA CON ASA



CH-A200 710631928085 6

- Bisagra multiposición, mejora la compatibilidad con la mayoría de los asientos

**GARANTÍA 1 AÑO**

## ALARGADO CLÁSICO

► Frente Cerrado

PRESENTACIÓN: ETIQUETA CON ASA



CH-A201 710631928092 6

- Bisagra ajustable  
- Arandela metálica para mejor fijación  
- Acabado alto brillo  
- Tornillos resistentes a corrosión

**GARANTÍA 1 AÑO**

## ALARGADO CLÁSICO

► Frente Cerrado

PRESENTACIÓN: ETIQUETA CON ASA



CH-A202 710631928108 6

- Bisagra ajustable  
- Arandela metálica para mejor fijación  
- Acabado alto brillo  
- Tornillos resistentes a corrosión

**GARANTÍA 1 AÑO**

## ALARGADO CONFORT

► Frente Cerrado

PRESENTACIÓN: ETIQUETA CON ASA



CH-A203 710631928115 6

- Acción de cierre lento  
- Acabado alto brillo  
- Tornillos resistentes a corrosión

**GARANTÍA 1 AÑO**



Seguridad en instalaciones  
hidráulicas



Innovación en Plomería



Funcionalidad  
para el hogar

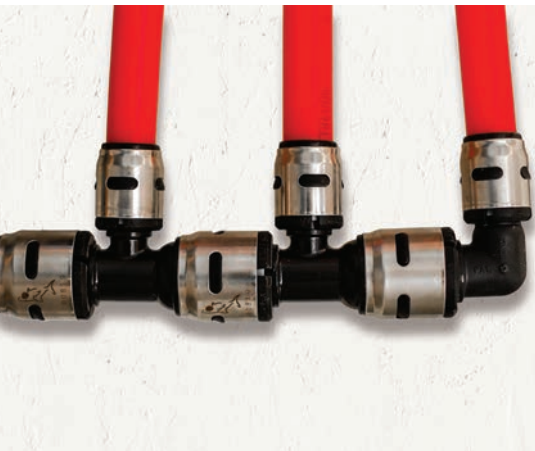

Marca líder en instalación y mantenimiento de plomería

[www.coflex.com.mx](http://www.coflex.com.mx)



COLADERA  
MODELO: PC-320

**coflex** 

# Coladeras y Sistema de Trampa

- Coladeras
- Sistema de Trampa
- Accesorios

CONECTORES  
FLEXIBLES  
Y LLAVES  
DE CONTROL  
PARA AGUA

PRODUCTOS  
PARA GAS

LAVABO  
Y FREGADERO

SANITARIO

COLADERAS  
Y SISTEMA  
DE TRAMPA

PAQUETES  
PARA  
INSTALACIÓN  
/ ACCESORIOS  
LAVANDERÍA  
Y TINA

VÁLVULAS  
Y ACCESORIOS  
PARA TUBERÍA

FILTROS  
PARA  
AGUA

REGADERAS  
TRADICIONALES  
Y ELÉCTRICAS

GRIFERÍA

DUCTOS PARA  
EXTRACCIÓN  
DE AIRE

DESTAPACAÑOS



# ► Coladeras

CONECTORES FLEXIBLES Y LLAVES DE CONTROL PARA AGUA

MODELO                      CÓDIGO                      CANTIDAD POR CAJA

PRODUCTOS PARA GAS

## CUERPO POLIPROPILENO

► Rejilla Plástica Cromada

PRESENTACIÓN: BOLSA IMPRESA



PC-101                      710631915528                      30

- Se puede instalar en tubería de 2, 3 y 4"
- Rejilla se instala fácilmente con 1/4 de vuelta
- Trampa de Agua integrada

LAVABO Y FREGADERO

## CUERPO POLIPROPILENO

► Rejilla Acero Inoxidable

PRESENTACIÓN: BOLSA IMPRESA



PC-102                      710631915573                      25

- Se puede instalar en tubería de 2, 3 y 4"
- Rejilla se instala con 3 tornillos
- Trampa de Agua integrada

SANITARIO

## CUERPO POLIPROPILENO

► Tapa Acero Inoxidable

PRESENTACIÓN: BOLSA C/ETIQUETA ADHESIVA



PC-115                      710631928337                      10

- Para tubería de 100 mm (4")
- Rejilla se instala con 3 tornillos de acero inoxidable
- Cuerpo resistente a la oxidación

COLADERAS Y SISTEMA DE TRAMPA

PAQUETES PARA INSTALACIÓN ACCESORIOS LAVANDERÍA Y TINA

## CUERPO POLIPROPILENO

► Rejilla ABS Cromada

PRESENTACIÓN: BOLSA C/ETIQUETA ADHESIVA



PC-116                      710631928344                      10

- Para tubería de 100 mm (4")
- Rejilla se instala a presión
- Cuerpo resistente a la oxidación

VÁLVULAS Y ACCESORIOS PARA TUBERÍA

## CUERPO POLIPROPILENO

► Rejilla Acero Inoxidable

PRESENTACIÓN: BOLSA C/ETIQUETA ADHESIVA



PC-117                      710631928351                      10

- Para tubería de 100 mm (4")
- Para uso pluvial
- Rejilla se instala con 3 tornillos de acero inoxidable
- Cuerpo resistente a la oxidación

FILTROS PARA AGUA

## CUERPO ABS

► Rejilla ABS

PRESENTACIÓN: BOLSA C/ETIQUETA ADHESIVA



PC-150                      710631925428                      20

- Para tubería de 50 mm (2")
- Rejilla se instala a presión
- Cuerpo resistente a la oxidación
- Incluye VAO (Válvula Anti-Olores)

**GARANTÍA 3 AÑOS**

REGADERAS TRADICIONALES Y ELÉCTRICAS

## CUERPO ABS

► Rejilla ABS

PRESENTACIÓN: BOLSA C/ETIQUETA ADHESIVA



PC-160                      710631925459                      20

- Para tubería de 50 mm (2")
- Rejilla se instala a presión
- Cuerpo resistente a la oxidación
- Incluye VAO (Válvula Anti-Olores)

**GARANTÍA 3 AÑOS**

GRIFERÍA

## CUERPO ABS

► Rejilla ABS Cromada

PRESENTACIÓN: BOLSA C/ETIQUETA ADHESIVA



PC-151                      710631925435                      20

- Para tubería de 50 mm (2")
- Rejilla se instala a presión
- Cuerpo resistente a la oxidación
- Incluye VAO (Válvula Anti-Olores)

**GARANTÍA 3 AÑOS**

DUCTOS PARA EXTRACCIÓN DE AIRE

DESTAPACAÑOS

# ► Coladeras

	MODELO	CÓDIGO	CANTIDAD POR CAJA	
<p><b>CUERPO ABS</b></p> <p>► Rejilla ABS Cromada</p> <p>PRESENTACIÓN: BOLSA C/ETIQUETA ADHESIVA</p> 	PC-161	710631925466	20	<ul style="list-style-type: none"> <li>- Para tubería de 50 mm (2")</li> <li>- Rejilla se instala a presión</li> <li>- Cuerpo resistente a la oxidación</li> <li>- Incluye VAO (Válvula Anti-Olores)</li> </ul> <p><b>GARANTÍA 3 AÑOS</b></p>
<p><b>CUERPO ABS</b></p> <p>► Rejilla Acero Inox 304 Calibre 18</p> <p>PRESENTACIÓN: BOLSA C/ETIQUETA ADHESIVA</p> 	PC-152	710631925442	20	<ul style="list-style-type: none"> <li>- Para tubería de 50 mm (2")</li> <li>- Rejilla se instala con 2 tornillos</li> <li>- Cuerpo resistente a la oxidación</li> <li>- Incluye VAO (Válvula Anti-Olores)</li> </ul> <p><b>GARANTÍA 5 AÑOS</b></p>
<p><b>CUERPO ABS</b></p> <p>► Rejilla Acero Inox 304 Calibre 18</p> <p>PRESENTACIÓN: BOLSA C/ETIQUETA ADHESIVA</p> 	PC-152-10	710631925442	10	<ul style="list-style-type: none"> <li>- Para tubería de 50 mm (2")</li> <li>- Rejilla se instala con 2 tornillos</li> <li>- Cuerpo resistente a la oxidación</li> <li>- Incluye VAO (Válvula Anti-Olores)</li> </ul> <p><b>GARANTÍA 5 AÑOS</b></p>
<p><b>CUERPO ABS</b></p> <p>► Rejilla Acero Inox 304 Calibre 18</p> <p>PRESENTACIÓN: BOLSA C/ETIQUETA ADHESIVA</p> 	PC-162	710631925473	20	<ul style="list-style-type: none"> <li>- Para tubería de 50 mm (2")</li> <li>- Rejilla se instala con 2 tornillos</li> <li>- Cuerpo resistente a la oxidación</li> <li>- Incluye VAO (Válvula Anti-Olores)</li> </ul> <p><b>GARANTÍA 5 AÑOS</b></p>
<p><b>CUERPO ABS</b></p> <p>► Rejilla Acero Inox 304 Calibre 18</p> <p>PRESENTACIÓN: BOLSA C/ETIQUETA ADHESIVA</p> 	PC-162-10	710631925473	10	<ul style="list-style-type: none"> <li>- Para tubería de 50 mm (2")</li> <li>- Rejilla se instala con 2 tornillos</li> <li>- Cuerpo resistente a la oxidación</li> <li>- Incluye VAO (Válvula Anti-Olores)</li> </ul> <p><b>GARANTÍA 5 AÑOS</b></p>
<p><b>CUERPO ACERO INOX 304</b></p> <p>► Rejilla Acero Inox 304 Calibre 16</p> <p>PRESENTACIÓN: CAJA</p> 	PC-302	710631925480	10	<ul style="list-style-type: none"> <li>- Para tubería de 50 mm (2")</li> <li>- Rejilla se instala con 2 tornillos</li> <li>- Incluye VAO (Válvula Anti-Olores) y empaque de ajuste</li> </ul> <p><b>GARANTÍA 10 AÑOS</b></p>
<p><b>CUERPO ACERO INOX 304</b></p> <p>► Rejilla Acero Inox 304 Calibre 16</p> <p>PRESENTACIÓN: CAJA</p> 	PC-303	710631925502	10	<ul style="list-style-type: none"> <li>- Para tubería de 50 mm (2")</li> <li>- Rejilla se instala con 2 tornillos</li> <li>- Incluye VAO (Válvula Anti-Olores) y empaque de ajuste</li> </ul> <p><b>GARANTÍA 10 AÑOS</b></p>
<p><b>CUERPO LATÓN CROMADO</b></p> <p>► Rejilla Acero Inox 304 Calibre 16</p> <p>PRESENTACIÓN: CAJA</p> 	PC-320	710631925497	10	<ul style="list-style-type: none"> <li>- Para tubería de 50 mm (2")</li> <li>- Rejilla se instala con 2 tornillos</li> <li>- Incluye VAO (Válvula Anti-Olores)</li> </ul> <p><b>GARANTÍA 10 AÑOS</b></p>

CONECTORES FLEXIBLES Y LLAVES DE CONTROL PARA AGUA

PRODUCTOS PARA GAS

LAVABO Y FREGADERO

SANITARIO

COLADERAS Y SISTEMA DE TRAMPA

PAQUETES PARA INSTALACIÓN / ACCESORIOS LAVANDERÍA Y TINA

VÁLVULAS Y ACCESORIOS PARA TUBERÍA

FILTROS PARA AGUA

REGADERAS TRADICIONALES Y ELÉCTRICAS

GRIFERÍA

DUCTOS PARA EXTRACCIÓN DE AIRE

DESTAPACAÑOS

# ► Coladeras

CONECTORES FLEXIBLES Y LLAVES DE CONTROL PARA AGUA

MODELO                      CÓDIGO                      CANTIDAD POR CAJA

## CUERPO LATÓN CROMADO



PC-321                      710631925510                      10

► Rejilla Acero Inox 304 Calibre 16

- Para tubería de 50 mm (2")
- Rejilla se instala con 2 tornillos
- Incluye VAO (Válvula Anti-Olores)

PRESENTACIÓN: CAJA

PRODUCTOS PARA GAS

LAVABO Y FREGADERO

## ACERO INOXIDABLE



PC-301                      710631915351                      20

► Rejilla Acero 10 X 10

- Para tubería de 50 mm (2")
- Con trampa de agua para evitar malos olores e insectos

PRESENTACIÓN: CAJA

SANITARIO

## LATÓN



PC-310                      710631915375                      10

► Rejilla Acero 10 X 10

- Para tubería de 50 mm (2")
- Fácil de remover y limpiar
- Incluye VAO (Válvula Anti-Olores)

PRESENTACIÓN: CAJA

COLADERAS Y SISTEMA DE TRAMPA

## LATÓN



PC-340                      710631927743                      3

► Rejilla Acero Inox Calibre 13

- Para conectarse a tubería roscada de 50 mm (2")
- Se instala con 4 tornillos

PRESENTACIÓN: CAJA

PAQUETES PARA INSTALACIÓN ACCESORIOS LAVANDERÍA Y TINA

VÁLVULAS Y ACCESORIOS PARA TUBERÍA

## REJILLA ACERO INOX 430



PC-401                      710631915900                      25

► Rejilla Calibre 18

- Se instala con 3 tornillos

PRESENTACIÓN: BOLSA C/ETIQUETA ADHESIVA

FILTROS PARA AGUA

## TAPA ACERO INOX 430



PC-402                      710631915894                      10

► Tapa Ciega Calibre 18

- Se instala con 3 tornillos

PRESENTACIÓN: BOLSA C/ETIQUETA ADHESIVA

REGADERAS TRADICIONALES Y ELÉCTRICAS

## REJILLA ACERO INOX 430



PC-403                      710631915887                      24

► Rejilla Calibre 18

- Se instala con 3 tornillos
- 4" Anticucaracha y Atrapapelo

PRESENTACIÓN: BOLSA C/ETIQUETA ADHESIVA

GRIFERÍA

## REJILLA ACERO INOX 430



PC-404                      710631916457                      20

► Rejilla Calibre 18







- Se instala con 2 tornillos
- 2" Anticucaracha y Atrapapelo

PRESENTACIÓN: BOLSA C/ETIQUETA ADHESIVA

DUCTOS PARA EXTRACCIÓN DE AIRE

DESTAPACAÑOS

# ► Coladeras

	MODELO	CÓDIGO	CANTIDAD POR CAJA
<p><b>REJILLA ACERO INOX 430</b></p> <p>► Rejilla Calibre 18</p> <p>PRESENTACIÓN: BOLSA C/ETIQUETA ADHESIVA</p> 	PC-405	710631916440	25
	<ul style="list-style-type: none"> <li>- Se instala con 2 tornillos</li> <li>- 4" Anticucaracha y Atrapapelo</li> <li>- Tapón de hule vulcanizado</li> </ul>		
<p><b>TAPA ACERO INOX 430</b></p> <p>► Tapa Acero Inox 430 Calibre 18</p> <p>PRESENTACIÓN: BOLSA C/ETIQUETA ADHESIVA</p> 	PC-406	710631927316	20
	<ul style="list-style-type: none"> <li>- Se instala con 2 tornillos</li> </ul>		
<p><b>REJILLA ALUMINIO</b></p> <p>► Rejilla Aluminio</p> <p>PRESENTACIÓN: BOLSA C/ETIQUETA ADHESIVA</p> 	PC-410	710631916433	20
	<ul style="list-style-type: none"> <li>- Se instala a presión</li> <li>- Para coladera de bote</li> </ul>		
<p><b>REJILLA ABS CROMADA</b></p> <p>PRESENTACIÓN: BOLSA C/ETIQUETA ADHESIVA</p> 	PC-450	710631925527	20
	<ul style="list-style-type: none"> <li>- Para coladeras plásticas Coflex de 10 cm</li> <li>- Se instala a presión</li> </ul>		
<p><b>REJILLA ABS CROMADA</b></p> <p>PRESENTACIÓN: BOLSA C/ETIQUETA ADHESIVA</p> 	PC-451	710631925534	20
	<ul style="list-style-type: none"> <li>- Para coladeras plásticas Coflex de 10 cm</li> <li>- Se instala a presión</li> </ul>		
<p><b>REJILLA ACERO INOX 304</b></p> <p>► Rejilla Calibre 16</p> <p>PRESENTACIÓN: BOLSA C/ETIQUETA ADHESIVA</p> 	PC-460	710631925541	20
	<ul style="list-style-type: none"> <li>- Se instala con 2 tornillos</li> </ul>		
<p><b>REJILLA ACERO INOX 304</b></p> <p>► Rejilla Calibre 16</p> <p>PRESENTACIÓN: BOLSA C/ETIQUETA ADHESIVA</p> 	PC-461	710631925558	20
	<ul style="list-style-type: none"> <li>- Se instala con 2 tornillos</li> </ul>		

CONECTORES FLEXIBLES Y LLAVES DE CONTROL PARA AGUA

PRODUCTOS PARA GAS

LAVABO Y FREGADERO

SANITARIO

COLADERAS Y SISTEMA DE TRAMPA

PAQUETES PARA INSTALACIÓN / ACCESORIOS LAVANDERÍA Y TINA

VÁLVULAS Y ACCESORIOS PARA TUBERÍA

FILTROS PARA AGUA

REGADERAS TRADICIONALES Y ELÉCTRICAS

GRIFERÍA

DUCTOS PARA EXTRACCIÓN DE AIRE

DESTAPACAÑOS

# ► Sistema de Trampa para Coladera **coflex**<sup>®</sup> PRO

	MODELO	CÓDIGO	CANTIDAD POR CAJA	
CONECTORES FLEXIBLES Y LLAVES DE CONTROL PARA AGUA				
PRODUCTOS PARA GAS				
LAVABO Y FREGADERO				
SANITARIO				
COLADERAS Y SISTEMA DE TRAMPA				
PAQUETES PARA INSTALACIÓN ACCESORIOS LAVANDERÍA Y TINA				
VÁLVULAS Y ACCESORIOS PARA TUBERÍA				
FILTROS PARA AGUA				
REGADERAS TRADICIONALES Y ELÉCTRICAS				
GRIFERÍA				
DUCTOS PARA EXTRACCIÓN DE AIRE				
DESTAPACAÑOS				

MODELO	CÓDIGO	CANTIDAD POR CAJA	DESCRIPCIÓN	VENTAJAS	IMAGEN
ST-100	710631925664	8	<b>TUBERÍA SANITARIA 2"</b> ► Una Descarga PRESENTACIÓN: BOLSA C/ETIQUETA ADHESIVA	<ul style="list-style-type: none"> <li>- Facilita y mejora la instalación de la coladera</li> <li>- Con preforma que evita el Cíncel y Martillo</li> <li>- Menos Uniones en la trampa ¡Cero Fugas!</li> <li>- Sello de hule diseñado para reinsertar el tubo</li> <li>- Mayor duración de la trampa de agua</li> <li>- Sistema libre de mantenimiento</li> <li>- Evita obstrucciones en el drenaje</li> </ul>	
ST-101	710631925671	8	<b>TUBERÍA SANITARIA 2"</b> ► Dos Descarga PRESENTACIÓN: BOLSA C/ETIQUETA ADHESIVA	<ul style="list-style-type: none"> <li>- Facilita y mejora la instalación de la coladera</li> <li>- Con preforma que evita el Cíncel y Martillo</li> <li>- Menos Uniones en la trampa ¡Cero Fugas!</li> <li>- Sello de hule diseñado para reinsertar el tubo</li> <li>- Mayor duración de la trampa de agua</li> <li>- Sistema libre de mantenimiento</li> <li>- Evita obstrucciones en el drenaje</li> </ul>	
ST-201	710631926470	6	<b>UNA DESCARGA</b> ► Con coladera PC-162 PRESENTACIÓN: BOLSA C/ETIQUETA ADHESIVA	<ul style="list-style-type: none"> <li>- Facilita y mejora la instalación de la coladera</li> <li>- Con preforma que evita el Cíncel y Martillo</li> <li>- Menos Uniones en la trampa ¡Cero Fugas!</li> <li>- Sello de hule diseñado para reinsertar el tubo</li> </ul>	<ul style="list-style-type: none"> <li>- Mayor duración de la trampa de agua</li> <li>- Sistema libre de mantenimiento</li> <li>- Evita obstrucciones en el drenaje</li> </ul>
ST-203	710631926494	6	<b>DOS DESCARGAS</b> ► Con coladera PC-162 PRESENTACIÓN: BOLSA C/ETIQUETA ADHESIVA	<ul style="list-style-type: none"> <li>- Facilita y mejora la instalación de la coladera</li> <li>- Con preforma que evita el Cíncel y Martillo</li> <li>- Menos Uniones en la trampa ¡Cero Fugas!</li> <li>- Sello de hule diseñado para reinsertar el tubo</li> </ul>	<ul style="list-style-type: none"> <li>- Mayor duración de la trampa de agua</li> <li>- Sistema libre de mantenimiento</li> <li>- Evita obstrucciones en el drenaje</li> </ul>
ST-204	710631927187	6	<b>UNA DESCARGA</b> ► Con coladera PC-161 PRESENTACIÓN: BOLSA C/ETIQUETA ADHESIVA	<ul style="list-style-type: none"> <li>- Facilita y mejora la instalación de la coladera</li> <li>- Con preforma que evita el Cíncel y Martillo</li> <li>- Menos Uniones en la trampa ¡Cero Fugas!</li> <li>- Sello de hule diseñado para reinsertar el tubo</li> </ul>	<ul style="list-style-type: none"> <li>- Mayor duración de la trampa de agua</li> <li>- Sistema libre de mantenimiento</li> <li>- Evita obstrucciones en el drenaje</li> </ul>
ST-205	710631927194	6	<b>DOS DESCARGAS</b> ► Con coladera PC-161 PRESENTACIÓN: BOLSA C/ETIQUETA ADHESIVA	<ul style="list-style-type: none"> <li>- Facilita y mejora la instalación de la coladera</li> <li>- Con preforma que evita el Cíncel y Martillo</li> <li>- Menos Uniones en la trampa ¡Cero Fugas!</li> <li>- Sello de hule diseñado para reinsertar el tubo</li> </ul>	<ul style="list-style-type: none"> <li>- Mayor duración de la trampa de agua</li> <li>- Sistema libre de mantenimiento</li> <li>- Evita obstrucciones en el drenaje</li> </ul>

# ► Accesorios para Coladera

	MODELO	CÓDIGO	CANTIDAD POR CAJA	
<p><b>TAPÓN PLANO</b></p> <p>► Para coladeras de piso</p> <p>PRESENTACIÓN: BOLSA C/ETIQUETA ADHESIVA</p> 	PC-B100	71063191505 4	80	<ul style="list-style-type: none"> <li>- Material EPDM Vulcanizado</li> <li>- Discreto y práctico</li> <li>- Evita Retorno de olores</li> <li>- Para regaderas, fregaderos y coladeras de piso</li> <li>- Evita la entrada de insectos</li> </ul>
<p><b>TAPETE ATRAPAPELO</b></p> <p>► Para coladera universal</p> <p>PRESENTACIÓN: BOLSA C/ETIQUETA ADHESIVA</p> 	PC-B101	71063191657 0	30	<ul style="list-style-type: none"> <li>- Tapete atrapapelelo</li> <li>- Discreto y práctico</li> <li>- Evita la fuga del cabello</li> </ul>
<p><b>VÁLVULA ANTILORES</b></p> <p>► Para coladera de 2"</p> <p>PRESENTACIÓN: ETIQUETA</p> 	PC-B121	710631917393	14	<ul style="list-style-type: none"> <li>- Incluye empaques que la hace compatibles con la mayoría de las coladeras de 2"</li> <li>- Compuerta de cierre automático mediante contrapeso</li> <li>- Evita el paso de malos olores e insectos</li> <li>- Para acoplar a su coladera de piso</li> </ul>
<p><b>VÁLVULA ANTILORES</b></p> <p>► Para coladera de 2"</p> <p>PRESENTACIÓN: ETIQUETA</p> 	PC-B120	710631917157	14	<ul style="list-style-type: none"> <li>- Incluye empaques que la hace compatibles con la mayoría de las coladeras de 2"</li> <li>- Compuerta de cierre automático mediante contrapeso</li> <li>- Evita el paso de malos olores e insectos</li> <li>- Para acoplar a su coladera de piso</li> </ul>

CONECTORES FLEXIBLES Y LLAVES DE CONTROL PARA AGUA

PRODUCTOS PARA GAS

LAVABO Y FREGADERO

SANITARIO

COLADERAS Y SISTEMA DE TRAMPA

PAQUETES PARA INSTALACIÓN / ACCESORIOS LAVANDERÍA Y TINA

VÁLVULAS Y ACCESORIOS PARA TUBERÍA

FILTROS PARA AGUA

REGADERAS TRADICIONALES Y ELÉCTRICAS

GRIFERÍA

DUCTOS PARA EXTRACCIÓN DE AIRE

DESTAPACAÑOS





PAQUETE BOILER

**coflex** 

# Paquetes Boiler, Lavavajilla, Refrigerador / Accesorios Lavandería y Tina

- Paquetes para Instalación Boiler
- Paquete para Instalación Lavavajilla
- Mangueras de Desagüe para Lavadora
- Paquete para Instalación Refrigerador
- Accesorios para Tina de Baño

# ► Boiler de Gas **Acero Inoxidable**

- CONECTORES FLEXIBLES Y LLAVES DE CONTROL PARA AGUA
- PRODUCTOS PARA GAS
- LAVABO Y FREGADERO
- SANITARIO
- COLADERAS Y SISTEMA DE TRAMPA
- PAQUETES PARA INSTALACIÓN ACCESORIOS LAVANDERÍA Y TINA
- VÁLVULAS Y ACCESORIOS PARA TUBERÍA
- FILTROS PARA AGUA
- REGADERAS TRADICIONALES Y ELÉCTRICAS
- GRIFERÍA
- DUCTOS PARA EXTRACCIÓN DE AIRE
- DESTAPACAÑOS



PRESENTACIÓN: BOLSA IMPRESA

MODELO	CÓDIGO	CANTIDAD POR CAJA
--------	--------	-------------------

PS-E001	710631901637	5
PS-E002	710631901644	5

## PS-E001 5/16"

- 1 Conector flexible de 3/4" X 3/4" X 60 cm Mod. AB-A60
- 1 Conector flexible de 3/4" X 3/4" X 60 cm Mod. AB-B60
- 1 Conector flexible p/gas 5/16" X 5/16" X 60 cm Mod. AG-A60
- Válvula de esfera de paso para agua 3/4" X 3/4" Mod. IP-351
- 1 Llave de control para gas de 1/2" X 5/16" Mod. IP-215
- 2 Reducciones 3/4" a 1/2"
- 1 Niple de 1/2" MNPT X 5/16" Flare
- 2 Niples roscados de 3/4"
- 1 Cople roscado de 3/4" 1 Cinta selladora
- Instructivo de instalación

**GARANTÍA 10 AÑOS**

## PS-E002 3/8"

- 1 Conector flexible de 3/4" X 3/4" X 60 cm Mod. AB-A60
- 1 Conector flexible de 3/4" X 3/4" X 60 cm Mod. AB-B60
- 1 Conector flexible p/gas 3/8" X 3/8" X 60 cm Mod. AG-B60
- 1 Válvula de esfera de paso para agua 3/4" X 3/4" Mod. IP-351
- 1 Llave de control para gas de 1/2" X 3/8" Mod. IP-214
- 2 Reducciones 3/4" a 1/2"
- 1 Niple de 1/2" MNPT X 3/8" Flare
- 2 Niples roscados de 3/4"
- 1 Cople roscado de 3/4"
- 1 Cinta selladora
- Instructivo de instalación

**GARANTÍA 10 AÑOS**

## Paquetes para Instalación

# ► Calentador de Paso Instantáneo **Acero Inoxidable**



PRESENTACIÓN: BOLSA IMPRESA

MODELO	CÓDIGO	CANTIDAD POR CAJA
--------	--------	-------------------

PS-E008	710631908667	5
---------	--------------	---

### PS-E008

- 1 Conector flexible de 3/4" M. X 1/2" X 120 cm Mod. AB-G120
  - 1 Conector flexible de 3/4" X 1/2" X 120 cm Mod. AB-D120
  - 1 Conector flexible p/gas 1/2" X 1/2" X 36" Mod. AG-Q36
  - 1 Válvula de esfera de paso para agua 3/4" X 3/4" Mod. IP-351
  - 1 Llave de control para gas de 1/2" X 1/2" Mod. IP-211
  - 2 Reducciones 3/4" a 1/2"
  - 1 Niple campana 1/2" FNPT X 1/2" Flare
  - 1 Cinta selladora
- Instructivo de instalación

**GARANTÍA 10 AÑOS**

CONECTORES FLEXIBLES Y LLAVES DE CONTROL PARA AGUA

PRODUCTOS PARA GAS

LAVABO Y FREGADERO

SANITARIO

COLADERAS Y SISTEMA DE TRAMPA

PAQUETES PARA INSTALACIÓN / ACCESORIOS LAVANDERÍA Y TINA

VÁLVULAS Y ACCESORIOS PARA TUBERÍA

FILTROS PARA AGUA

REGADERAS TRADICIONALES Y ELÉCTRICAS

GRIFERÍA

DUCTOS PARA EXTRACCIÓN DE AIRE

DESTAPACAÑOS

# ► Boiler Eléctrico **Acero Inoxidable**



PRESENTACIÓN: BOLSA IMPRESA

MODELO	CÓDIGO	CANTIDAD POR CAJA
--------	--------	-------------------

PS-E009	710631909602	5
---------	--------------	---

### PS-E009

- 1 Conector flexible de 3/4" X 3/4" X 60 cm Mod. AB-A60
  - 1 Conector flexible de 3/4" X 3/4" X 60 cm Mod. AB-B60
  - 1 Válvula de esfera de paso para agua 3/4" X 3/4" Mod. IP-351
  - 1 Cople roscado de 3/4"
  - 2 Reducciones 3/4" a 1/2"
  - 2 Niples roscados 3/4"
  - 1 Cinta selladora
- Instructivo de instalación

**GARANTÍA 10 AÑOS**

\*Precios más I.V.A. / Precio público sugerido incluye I.V.A.

ISO 9001

**BUREAU VERITAS**  
Certification



# Paquetes para Instalación

## ► Lavavajillas **Vinilo**

CONECTORES FLEXIBLES Y LLAVES DE CONTROL PARA AGUA

PRODUCTOS PARA GAS

LAVABO Y FREGADERO

SANITARIO

COLADERAS Y SISTEMA DE TRAMPA

PAQUETES PARA INSTALACIÓN ACCESORIOS LAVANDERÍA Y TINA

VÁLVULAS Y ACCESORIOS PARA TUBERÍA

FILTROS PARA AGUA

REGADERAS TRADICIONALES Y ELÉCTRICAS

GRIFERÍA

DUCTOS PARA EXTRACCIÓN DE AIRE

DESTAPACAÑOS



MODELO	CÓDIGO	CANTIDAD POR CAJA
PS-G001	710631908902	5

### PS-G001

- 1 Conector flexible 1/2" X codo 3/8" X 150 cm Mod. VL-B150-SE
- 1 Codo para conexión a 3/8" MNPT
- 1 Codo para conexión a 3/4" N.H.
- 1 Cinta Selladora
- Instructivo de instalación

**GARANTÍA 10 AÑOS**

PRESENTACIÓN: BOLSA IMPRESA

## ► Manguera de Desagüe para Lavadora Automática

MODELO	CÓDIGO	CANTIDAD POR CAJA
--------	--------	-------------------

### AUTOMÁTICA 1 1/4"

- 170 cm de largo

PRESENTACIÓN:  
BOLSA C/ETIQUETA ADHESIVA



- Boquilla universal
- Codo de plástico rígido
- Fabricada en polipropileno

PL-102	710631915559	8
--------	--------------	---

### MULTIUSOS 1 1/4"

- 150 cm de largo

PRESENTACIÓN:  
BOLSA C/ETIQUETA ADHESIVA



- Para llenado o desagüe
- Se conecta a las llaves de lavadora
- Fabricada en polipropileno

PL-103	710631915566	4
--------	--------------	---

### GRUESA 1 1/2"

- 150 cm de largo

PRESENTACIÓN:  
BOLSA C/ETIQUETA ADHESIVA



- Para llenado o desagüe
- Se conecta a las llaves de lavadora
- Fabricada en polipropileno

PL-104	710631917638	4
--------	--------------	---



# Paquetes para Instalación

## ► Refrigerador Vinilo



PRESENTACIÓN: BOLSA IMPRESA

MODELO	CÓDIGO	CANTIDAD POR CAJA
--------	--------	-------------------

JVR-IM150	7501605590642	5
JVR-IM300	7501605590505	5

### JVR-IM150

- 1 Conector flexible Coflex 1/4" X 1/4" X 30 cm Mod. VR-E30
- 1 Conector flexible Coflex 1/2" X 1/4" X 150 cm Mod. VR-A150
- 1 Llave de control para tubería roscada IP-100
- 1 Filtro para agua Mod. PF-A500

Accesorios para fijación  
Instructivo de instalación

**GARANTÍA 10 AÑOS**

### JVR-IM300

- 1 Conector flexible Coflex 1/4" X 1/4" X 30 cm Mod. VR-E30
- 1 Conector flexible Coflex 1/2" X 1/4" X 300 cm Mod. VR-A300
- 1 Llave de control para tubería roscada IP-100
- 1 Filtro para agua Mod. PF-A500

Accesorios para fijación  
Instructivo de instalación

**GARANTÍA 10 AÑOS**

## ► Accesorios para Tina de Baño

MODELO	CÓDIGO	CANTIDAD POR CAJA
--------	--------	-------------------

#### TAPÓN

- Hule con anillo de Acero Inoxidable 304



PH-232	710631914576	8
--------	--------------	---

- Brinda un sellado perfecto
- Material de larga duración
- Fácil de instalar

PRESENTACIÓN:  
BOLSA C/ETIQUETA ADHESIVA

#### TAPÓN PUSH

- Latón Cromado



PH-245	710631914767	3
--------	--------------	---

- Brinda un sellado perfecto
- Material de larga duración
- Fácil de instalar

PRESENTACIÓN:  
BOLSA C/ETIQUETA ADHESIVA

#### SISTEMA FLEXIBLE

- Manguera flexible



PT-101	710631915542	3
--------	--------------	---

Sistema flexible de desagüe tapón push

PRESENTACIÓN:  
BOLSA C/ETIQUETA ADHESIVA

#### SISTEMA FLEXIBLE

- Manguera flexible



PT-102	710631917256	3
--------	--------------	---

Sistema flexible de desagüe tapón push

PRESENTACIÓN:  
BOLSA C/ETIQUETA ADHESIVA



# CONEXIÓN RÁPIDA

**UNIVERSAL**  **coflex**<sup>®</sup>

El nuevo sistema profesional de conexión rápida para ampliaciones o reparaciones

## BENEFICIOS DE USO

- Compatible con tubería de Cobre, CPVC y PEX
- No requiere pegamento, soldadura ni herramientas
- Para agua potable fría y caliente
- Garantía de 25 años

## VENTAJAS TÉCNICAS

- Fabricada en polisulfona PPSU (polímero de alta tecnología)
- Disponible para tubería de 1/2" y 3/4"
- Reducción de 3/4" a 1/2"

[www.conexionesrapidascoflex.com](http://www.conexionesrapidascoflex.com)



CON TECNOLOGÍA

**SharkBite**<sup>®</sup>

## SISTEMA DE TUBERÍA

### TUBERÍA PEX



Tubería de polietileno  
reticulado PEX

### CONEXIÓN RÁPIDA PEX



Conexiones Rápidas PEX  
fabricadas en polímero  
de alta ingeniería. PPSU

### CONEXIÓN DE ESPIGA PARA PEX



Conexiones tipo espiga  
aseguradas con abrazaderas  
de acero inoxidable

### CONEXIÓN RÁPIDA UNIVERSAL DE LATÓN



Conexiones rápidas para Cobre,  
CPVC y PEX. Ideales para medidas  
mayores a 1"o transiciones  
de material

### MANIFOLD



Permite esquemas de instalación  
que optimizan el uso de conexiones  
y tubo PEX



CONEXIONES RÁPIDAS  
UNIVERSALES

**coflex** 

# Válvulas y Accesorios para Tubería

- ❑ Conexiones de Compresión
- ❑ Llaves de Esfera para Jardín
- ❑ Llaves para Lavandería
- ❑ Válvulas de Alivio para Boiler
- ❑ Cinta Selladora
- ❑ Acoples para Drenaje Sanitario
- ❑ Acoples de Compresión
- ❑ Conexiones Rápidas Universales

CONECTORES  
FLEXIBLES  
Y LLAVES  
DE CONTROL  
PARA AGUA

PRODUCTOS  
PARA GAS

LAVABO  
Y FREGADERO

SANITARIO

COLADERAS  
Y SISTEMA  
DE TRAMPA

PAQUETES  
PARA  
INSTALACIÓN  
/ ACCESORIOS  
LAVANDERÍA  
Y TINA

VÁLVULAS  
Y ACCESORIOS  
PARA TUBERÍA

FILTROS  
PARA  
AGUA

REGADERAS  
TRADICIONALES  
Y ELÉCTRICAS

GRIFERÍA

DUCTOS PARA  
EXTRACCIÓN  
DE AIRE

DESTAPACAÑOS



# Válvulas y Accesorios para Tubería

## ► Conexiones de Compresión para Agua

CONECTORES FLEXIBLES Y LLAVES DE CONTROL PARA AGUA

MODELO	MEDIDA	CÓDIGO	CANTIDAD POR CAJA
--------	--------	--------	-------------------

### ANILLO COMPRESIÓN

UAC-4	1/4" para tubo 1/4"	710631909954	25
UAC-10	5/8" para tubo 1/2"	710631907561	25



PRESENTACIÓN: BOLSA TRANSPARENTE C/ETIQUETA ADHESIVA

PRODUCTOS PARA GAS

LAVABO Y FREGADERO

### TUERCA COMPRESIÓN

UTB-4	Compresión 1/4"	710631909961	25
-------	-----------------	--------------	----



PRESENTACIÓN: BOLSA TRANSPARENTE C/ETIQUETA ADHESIVA

SANITARIO

COLADERAS Y SISTEMA DE TRAMPA

### NIPLE TERMINAL COMPRESIÓN

UNT-4C8	1/4" T.C. x 1/2" MNPT	710631909190	25
UNT-6C8	3/8" T.C. x 1/2" MNPT	710631907394	25
UNT-8C8	1/2" T.C. x 1/2" MNPT	710631907400	25



PRESENTACIÓN: BOLSA TRANSPARENTE C/ETIQUETA ADHESIVA

PAQUETES PARA INSTALACIÓN ACCESORIOS LAVANDERÍA Y TINA

### NIPLE UNIÓN COMPRESIÓN

UNU-8C	1/2" COMP. x 1/2" FNPT	710631907554	25
--------	------------------------	--------------	----



PRESENTACIÓN: BOLSA TRANSPARENTE C/ETIQUETA ADHESIVA

VÁLVULAS Y ACCESORIOS PARA TUBERÍA

FILTROS PARA AGUA

### ADAPTADORES NIQUELADOS

AD-6C8F	3/8" COMP. x 1/2" FNPT	710631913692	10
---------	------------------------	--------------	----



PRESENTACIÓN: BOLSA TRANSPARENTE C/ETIQUETA ADHESIVA

REGADERAS TRADICIONALES Y ELÉCTRICAS

### ADAPTADORES NIQUELADOS

AD-H12M38-WN	1/2" NPSM X 3/8" Macho N.P.T.	710631926128	10
--------------	-------------------------------	--------------	----



PRESENTACIÓN: BOLSA TRANSPARENTE C/ETIQUETA ADHESIVA

GRIFERÍA

DUCTOS PARA EXTRACCIÓN DE AIRE

### CODO LAVAVAJILLAS

E3834-WB	3/8" COMP. x 3/4" N.H.	710631924391	25
----------	------------------------	--------------	----



PRESENTACIÓN: BOLSA TRANSPARENTE C/ETIQUETA ADHESIVA

DESTAPACAÑOS

# ► Llaves de Esfera para Jardín y Lavandería

		MODELO	CÓDIGO	CANTIDAD POR CAJA
<p><b>1/2" MNPT X 3/4" N.H.</b></p> <p>PRESENTACIÓN: ETIQUETA</p>		IP-701	710631905406	10
<b>GARANTÍA 10 AÑOS</b>				
<p><b>1/2" MNPT X 3/4" N.H.</b></p> <p>PRESENTACIÓN: ETIQUETA</p>		IP-702	710631915924	10
<p><b>1/2" MNPT X 3/4" N.H.</b></p> <p>PRESENTACIÓN: ETIQUETA</p>		IP-705P	710631911445	5
<p><b>1/2" MNPT X 3/4" N.H.</b></p> <p>► Con aireador</p> <p>PRESENTACIÓN: ETIQUETA</p>		IP-707	7106319272286	4
<p><b>NUEVO</b></p> <p><b>1/2" MNPT X 3/4" N.H.</b></p> <p>PRESENTACIÓN: ETIQUETA</p>		IP-708	710631928191	10

# ► Válvulas para Flotador de Tinaco

<p><b>NUEVO</b></p> <p><b>1/2" / 3/4"</b></p> <p>PRESENTACIÓN: ETIQUETA</p>		IP-660	710631928313	8
		IP-661	710631928320	8
<p><b>NUEVO</b></p> <p><b>3/4"</b></p> <p>PRESENTACIÓN: ETIQUETA</p>		P-B3070	710631928771	5

CONECTORES FLEXIBLES Y LLAVES DE CONTROL PARA AGUA

PRODUCTOS PARA GAS

LAVABO Y FREGADERO

SANITARIO

COLADERAS Y SISTEMA DE TRAMPA

PAQUETES PARA INSTALACIÓN / ACCESORIOS LAVANDERÍA Y TINA

VÁLVULAS Y ACCESORIOS PARA TUBERÍA

FILTROS PARA AGUA

REGADERAS TRADICIONALES Y ELÉCTRICAS

GRIFERÍA

DUCTOS PARA EXTRACCIÓN DE AIRE

DESTAPACAÑOS



# ► Válvula de Alivio para Boiler

CONECTORES FLEXIBLES Y LLAVES DE CONTROL PARA AGUA

PRODUCTOS PARA GAS

LAVABO Y FREGADERO

SANITARIO

COLADERAS Y SISTEMA DE TRAMPA

PAQUETES PARA INSTALACIÓN ACCESORIOS LAVANDERÍA Y TINA

VÁLVULAS Y ACCESORIOS PARA TUBERÍA

FILTROS PARA AGUA

REGADERAS TRADICIONALES Y ELÉCTRICAS

GRIFERÍA

DUCTOS PARA EXTRACCIÓN DE AIRE

DESTAPACAÑOS

MODELO	CÓDIGO	CANTIDAD POR CAJA
--------	--------	-------------------

## 3/4" MNPT X 3/4" FMNPT

► Entrada Estándar

PRESENTACIÓN: CAJA



IP-801C	710631906847	10
---------	--------------	----

- Conexiones: 3/4" x 3/4"
- Alivio de Presión: 10.5 kg/cm<sup>2</sup> - 150 psi
- Alivio de Temperatura: 99°C - 210°F
- Diseño certificado por los siguientes estándares: FHA standards, ANSI Z21.22, CSA 4.4

## 3/4" MNPT X 3/4" FMNPT

► Entrada Profunda

PRESENTACIÓN: CAJA



IP-802C	710631925954	10
---------	--------------	----

- Conexiones: 3/4" x 3/4"
- Alivio de Presión: 10.5 kg/cm<sup>2</sup> - 150 psi
- Alivio de Temperatura: 99°C - 210°F
- Diseño certificado por los siguientes estándares: FHA standards, ANSI Z21.22, CSA 4.4

# ► Cinta Selladora

MEDIDA	MODELO	CÓDIGO	CANTIDAD POR CAJA
--------	--------	--------	-------------------

## CINTA SELLADORA PTFE



1/2"	WT12-60	710631905826	250
1/2"	WT12-120	710631905246	250
3/4"	WT34-60	710631905840	250
3/4"	WT34-120	710631915832	250
1"	WT1-120	710631907752	200

PRESENTACIÓN: EMPACADAS SIN ETIQUETA

## ► Acoples para Drenaje Sanitario

### PVC ELASTÓMERO



MEDIDA	MODELO	CÓDIGO	CANTIDAD POR CAJA
4" x 4"	PA-A44	7501605518011	6
4" x 6"	PA-A64	7501605518028	5
6" x 6"	PA-A66	7501605518035	5

Para barro a PVC o FF

PRESENTACIÓN: ETIQUETA BISAGRA

### PVC ELASTÓMERO



2" x 2"	PA-B22	7501605519018	10
3" x 3"	PA-B33	7501605519087	6
4" x 3"	PA-B43	7501605519049	10
4" x 4"	PA-B44	7501605519025	6
6" x 4"	PA-B64	7501605519032	5
6" x 6"	PA-B66	7501605519070	5
8" x 8"	PA-B88	7501605590666	1
10" x 10"	PA-B1010*	7501605590673	1
12" x 12"	PA-B1212*	7501605590680	1
15" x 15"	PA-B1515*	7501605590697	1
18" x 18"	PA-B1818*	7501605590703	1

Para PVC a PVC, FF a FF y PVC a FF PRESENTACIÓN: ETIQUETA BISAGRA

### PVC ELASTÓMERO



2" x 1 1/4"-1 1/2"	PA-D212	7501605520014	10
--------------------	---------	---------------	----

Para unir tuberías de PVC y FF de 2" a 1 1/2" o 1 1/4"

PRESENTACIÓN: ETIQUETA BISAGRA

## ► Acoples de Compresión

### POLIPROPILENO



MEDIDA	MODELO	CÓDIGO	CANTIDAD POR CAJA
1/2"	NM-D01	710631904119	25
3/4"	NM-D02	710631904126	10
1"	NM-D03	710631904133	6

Para unir o reparar tubería galvanizada, PVC o cobre

PRESENTACIÓN: EN BOLSA

\* Estos Acoples se surten sobre pedido especial, se requiere un 50% de anticipo y su tiempo de entrega es de 30 días.

CONECTORES FLEXIBLES Y LLAVES DE CONTROL PARA AGUA

PRODUCTOS PARA GAS

LAVABO Y FREGADERO

SANITARIO

COLADERAS Y SISTEMA DE TRAMPA

PAQUETES PARA INSTALACIÓN / ACCESORIOS LAVANDERÍA Y TINA

VÁLVULAS Y ACCESORIOS PARA TUBERÍA

FILTROS PARA AGUA

REGADERAS TRADICIONALES Y ELÉCTRICAS

GRIFERÍA

DUCTOS PARA EXTRACCIÓN DE AIRE

DESTAPACAÑOS

# ► Conexiones Rápidas Universales

**NUEVO**

**GARANTÍA 25 AÑOS**

MODELO	CÓDIGO	CANTIDAD POR CAJA
--------	--------	-------------------

**NUEVO**

## ADAPTADOR MACHO 1/2"

PRESENTACIÓN:  
BOLSA CON ETIQUETA



CR-AM01	710631928597	10
---------	--------------	----

- Ideal para conexión de equipos a una tubería fija, ya que el adaptador puede girar (roscar en el equipo) una vez instalado: válvulas (esfera, compuerta, globo, check, etc.), filtros y cedazos o suavizadores
- Para unir tuberías no compatibles (PVC, TuboPlus, Galvanizado) que tengan un adaptador hembra

**NUEVO**

## ADAPTADOR MACHO 3/4"

PRESENTACIÓN:  
BOLSA CON ETIQUETA



CR-AM02	710631928603	10
---------	--------------	----

- Ideal para conexión de equipos a una tubería fija, ya que el adaptador puede girar (roscar en el equipo) una vez instalado: válvulas (esfera, compuerta, globo, check, etc.), filtros y cedazos o suavizadores
- Para unir tuberías no compatibles (PVC, TuboPlus, Galvanizado) que tengan un adaptador hembra

**NUEVO**

## COPEL UNIÓN RECTO 1/2"

PRESENTACIÓN:  
BOLSA CON ETIQUETA



CR-C01	710631928658	10
--------	--------------	----

- Ideal para conectar tuberías de diferente tipo (CPVC, Cobre ó PEX)
- Para reparación de tubería expuesta o que se puede mover para introducir este adaptador

**NUEVO**

## COPEL UNIÓN RECTO 3/4"

PRESENTACIÓN:  
BOLSA CON ETIQUETA



CR-C02	710631928665	10
--------	--------------	----

- Ideal para conectar tuberías de diferente tipo (CPVC, Cobre ó PEX)
- Para reparación de tubería expuesta o que se puede mover para introducir este adaptador

**NUEVO**

## COPEL DE REPARACIÓN 1/2"

PRESENTACIÓN:  
BOLSA CON ETIQUETA



CR-CD01	710631928573	12
---------	--------------	----

- Deslizable
- Especial para reparación de tuberías empotradas o fijas, sin tener que agregar tramos de tubería
- Para reparar tuberías donde el suministro del agua no se puede cortar totalmente

**NUEVO**

## COPEL DE REPARACIÓN 3/4"

PRESENTACIÓN:  
BOLSA CON ETIQUETA



CR-CD02	710631928580	10
---------	--------------	----

- Deslizable
- Especial para reparación de tuberías empotradas o fijas, sin tener que agregar tramos de tubería
- Para reparar tuberías donde el suministro del agua no se puede cortar totalmente

**NUEVO**

## COPEL REDUCCIÓN

PRESENTACIÓN:  
BOLSA CON ETIQUETA



CR-COR01	710631928672	10
----------	--------------	----

- Conexión rápida 3/4" x 1/2"

**NUEVO**

## CORDO 90° 1/2"

PRESENTACIÓN:  
BOLSA CON ETIQUETA



CR-E01	710631928634	12
--------	--------------	----

- Instalación rápida y práctica en una ampliación o remodelación
- Para unir diferentes tuberías en cualquier combinación: CPVC, Cobre ó PEX

# ► Conexiones Rápidas Universales

**NUEVO**

**GARANTÍA 25 AÑOS**

MODELO	CÓDIGO	CANTIDAD POR CAJA
--------	--------	-------------------

**NUEVO**

**CODO 90° 3/4"**

PRESENTACIÓN:  
BOLSA CON ETIQUETA



CR-E02	710631928641	10
--------	--------------	----

- Instalación rápida y práctica en una ampliación o remodelación
- Para unir diferentes tuberías en cualquier combinación: CPVC, Cobre ó PEX

**NUEVO**

**CONEXIÓN T 1/2"**

PRESENTACIÓN:  
BOLSA CON ETIQUETA



CR-T01	710631928610	12
--------	--------------	----

- Para unir diferentes tuberías en cualquier combinación: CPVC, Cobre ó PEX
- Útil en una ampliación para agregar una línea nueva (ramal) a partir de la tubería antigua

**NUEVO**

**CONEXIÓN T 3/4"**

PRESENTACIÓN:  
BOLSA CON ETIQUETA



CR-T02	710631928627	10
--------	--------------	----

- Para unir diferentes tuberías en cualquier combinación: CPVC, Cobre ó PEX
- Útil en una ampliación para agregar una línea nueva (ramal) a partir de la tubería antigua

**NUEVO**

**TAPÓN HEMBRA 1/2"**

PRESENTACIÓN:  
BOLSA CON ETIQUETA



CR-TH01	710631928702	10
---------	--------------	----

- Ideal para tapar o cancelar cualquier tubería lisa (CPVC, Cobre ó PEX)
- Para hacer pruebas de hermeticidad
- Reusable

**NUEVO**

**TAPÓN HEMBRA 3/4"**

PRESENTACIÓN:  
BOLSA CON ETIQUETA



CR-TH02	710631928719	10
---------	--------------	----

- Ideal para tapar o cancelar cualquier tubería lisa (CPVC, Cobre ó PEX)
- Para hacer pruebas de hermeticidad
- Reusable

**NUEVO**

**ADAPTADOR "T"**

PRESENTACIÓN:  
BOLSA CON ETIQUETA



CR-TR01	710631928689	10
---------	--------------	----

- 3/4" x 3/4" x 1/2"

**NUEVO**

**ADAPTADOR "T"**

PRESENTACIÓN:  
BOLSA CON ETIQUETA



CR-TR02	710631928696	10
---------	--------------	----

- 3/4" x 1/2" x 1/2"

**NUEVO**

**VÁLVULA ESFERA 1/2"**

PRESENTACIÓN:  
BOLSA CON ETIQUETA



CR-VE01	710631928726	10
---------	--------------	----

- Para instalarse antes de cualquier aparato que requiera bloqueo (Filtro, boiler, suavizador, etc)
- Para aplicaciones o remodelaciones que requieren bloqueo general
- Para la entrada (junto al medidor), si el bloqueo de la red municipal no es funcional

**NUEVO**

**VÁLVULA ESFERA 3/4"**

PRESENTACIÓN:  
BOLSA CON ETIQUETA



CR-VE02	710631928733	10
---------	--------------	----

- Para instalarse antes de cualquier aparato que requiera bloqueo (Filtro, boiler, suavizador, etc)
- Para aplicaciones o remodelaciones que requieren bloqueo general
- Para la entrada (junto al medidor), si el bloqueo de la red municipal no es funcional

CONECTORES FLEXIBLES Y LLAVES DE CONTROL PARA AGUA

PRODUCTOS PARA GAS

LAVABO Y FREGADERO

SANITARIO

COLADERAS Y SISTEMA DE TRAMPA

PAQUETES PARA INSTALACIÓN / ACCESORIOS LAVANDERÍA Y TINA

VÁLVULAS Y ACCESORIOS PARA TUBERÍA

FILTROS PARA AGUA

REGADERAS TRADICIONALES Y ELÉCTRICAS

GRIFERÍA

DUCTOS PARA EXTRACCIÓN DE AIRE

DESTAPACAÑOS



Fecha de instalación:

Fecha de instalación:

**coflex**  
home

FILTRO DE AGUA  
Bajo Cubierta  
WF-R102

FLUJO DE AGUA



Elimina eficazmente el cloro y otros  
sabor, mejorando el color, olor  
y sabor del agua.

• Capacidad:  
• Flujo de trabajo: 2.8 Litros por minuto  
• Presión de trabajo: menor a 7 kg/cm<sup>2</sup> (100 psi)  
• Rango de temperatura: 4.4°C a 37.7°C

Utilice solo con agua potable suministrada  
por la red municipal.

ABRIR CERRAR

**coflex**  
home

FILTRO DE AGUA  
Bajo Cubierta  
WF-R201

FLUJO DE AGUA



• Remueve arenillas y lodos  
• Reduce considerablemente partículas  
orgánicas presentes en el agua

Especificaciones

- Flujo de trabajo: 2.8 Litros por minuto
- Presión de trabajo: menor a 7 kg/cm<sup>2</sup> (100 psi)
- Rango de temperatura: 4.4°C a 37.7°C

Utilice solo con agua potable suministrada  
por la red municipal.

ABRIR CERRAR

FILTRO BAJO CUBIERTA  
MODELO: WF-200

**coflex**  
home

# Filtros para Agua

- Filtro para Refrigerador
- Filtro para Mezcladora
- Filtro para Sarro y Sedimento
- Sistemas de Filtración para Agua
- Repuestos para Sistema de Filtración

CONECTORES  
FLEXIBLES  
Y LLAVES  
DE CONTROL  
PARA AGUA

PRODUCTOS  
PARA GAS

LAVABO  
Y FREGADERO

SANITARIO

COLADERAS  
Y SISTEMA  
DE TRAMPA

PAQUETES  
PARA  
INSTALACIÓN  
/ ACCESORIOS  
LAVANDERÍA  
Y TINA

VÁLVULAS  
Y ACCESORIOS  
PARA TUBERÍA

FILTROS  
PARA  
AGUA

REGADERAS  
TRADICIONALES  
Y ELÉCTRICAS

GRIFERÍA

DUCTOS PARA  
EXTRACCIÓN  
DE AIRE

DESTAPACAÑOS



# ► Filtro para Refrigerador



CONECTORES FLEXIBLES Y LLAVES DE CONTROL PARA AGUA

PRODUCTOS PARA GAS

LAVABO Y FREGADERO

SANITARIO

COLADERAS Y SISTEMA DE TRAMPA

PAQUETES PARA INSTALACIÓN ACCESORIOS LAVANDERÍA Y TINA

VÁLVULAS Y ACCESORIOS PARA TUBERÍA

FILTROS PARA AGUA

REGADERAS TRADICIONALES Y ELÉCTRICAS

GRIFERÍA

DUCTOS PARA EXTRACCIÓN DE AIRE

DESTAPACAÑOS

MODELO	CÓDIGO	CANTIDAD POR CAJA
--------	--------	-------------------

## REFRIGERADOR

PRESENTACIÓN: CAJA



PF-A500	71063190692	9
---------	-------------	---

Elimina hasta el 98% del cloro presente en el agua.

Instalación rápida, compatible con conectores flexibles o tubo de cobre mediante un anillo de compresión. Se utiliza previo al refrigerador, ice maker o cualquier aparato que utilice agua directamente de la red.

# ► Filtro para Mezcladora

MODELO	CÓDIGO	CANTIDAD POR CAJA
--------	--------	-------------------

## MEZCLADORA

PRESENTACIÓN: CAJA



WF-600	710631905697	6
--------	--------------	---

Proporciona agua con mejor sabor para beber y cocinar.

Se instala en minutos. Se incluye un adaptador para ajustar a la mayoría de las mezcladoras. Fácil de utilizar. Incluye filtro de carbón activado.

## REPUESTO

PRESENTACIÓN: CAJA



WF-601	710631905703	3
--------	--------------	---

Repuestos de cambio rápido.

Reduce hasta el 98% del cloro presente en el agua.

# ► Filtro para Sarro y Sedimento

MODELO	CÓDIGO	CANTIDAD POR CAJA
--------	--------	-------------------

## RED DE AGUA

PRESENTACIÓN: BOLSA C/ ETIQUETA



PF-B205	710631911728	3
---------	--------------	---

Recomendado para calentadores de paso.

Protege los cartuchos cerámicos de las mezcladoras.

Mejora el funcionamiento de las válvulas de llenado de los sanitarios.

# ► Sistemas de Filtración para Agua

**coflex**  
home

CONECTORES FLEXIBLES Y LLAVES DE CONTROL PARA AGUA

PRODUCTOS PARA GAS

LAVABO Y FREGADERO

SANITARIO

COLADERAS Y SISTEMA DE TRAMPA

PAQUETES PARA INSTALACIÓN / ACCESORIOS LAVANDERÍA Y TINA

VÁLVULAS Y ACCESORIOS PARA TUBERÍA

FILTROS PARA AGUA

REGADERAS TRADICIONALES Y ELÉCTRICAS

GRIFERÍA

DUCTOS PARA EXTRACCIÓN DE AIRE

DESTAPACAÑOS

MODELO	CÓDIGO	CANTIDAD POR CAJA
--------	--------	-------------------

WF-150	710631928436	4
--------	--------------	---

**NUEVO**

## CENTRAL CON PURGA

PRESENTACIÓN: CAJA



- Ideal para instalarse en la toma principal de agua en el hogar.
- Malla filtrante de 90 micras que retiene sólidos tan finos como un cabello.
- Práctico sistema de purga de sedimentos

**NUEVO**

## ANTISARRO

PRESENTACIÓN: BOLSA IMPRESA



WF-180	710631926135	4
--------	--------------	---

- Incluye todo lo necesario para su instalación
- Ideal para Instalación Previa a Cualquier Tipo de Boiler (Depósito, instantáneo, rápida recuperación)
- Evita la incrustación de sarro en el interior de la tubería y disuelve la existente
- Prolonga la vida de las tuberías y el buen funcionamiento de los calentadores de agua

**NUEVO**

## BAJO CUBIERTA

PRESENTACIÓN: CAJA



WF-100	710631926135	4
--------	--------------	---

- Tamaño compacto, ideal para ahorrar espacio bajo la tarja
- Cartuchos de cambio rápido
- Incluye todo lo necesario para su instalación
- Compatibles con conectores flexibles Coflex

**NUEVO**

## BAJO CUBIERTA

PRESENTACIÓN: CAJA



WF-200	710631926159	5
--------	--------------	---

- Tamaño compacto, ideal para ahorrar espacio bajo la tarja
- Cartuchos de cambio rápido
- Incluye todo lo necesario para su instalación
- Compatibles con conectores flexibles Coflex

**NUEVO**

## SOBRE CUBIERTA

PRESENTACIÓN: CAJA



WF-110	710631926081	4
--------	--------------	---

- Práctica instalación, no requiere herramientas ni perforaciones
- Incluye kit de adaptadores para distintos tipos de grifos

No utilizar en grifos de extensión (pull-out)

# ► Sistemas de Filtración

CONECTORES FLEXIBLES Y LLAVES DE CONTROL PARA AGUA

MODELO	CÓDIGO	CANTIDAD POR CAJA
--------	--------	-------------------

PRODUCTOS PARA GAS

**NUEVO**

## JARRA

PRESENTACIÓN: CAJA



WF-800	710631926043	3
--------	--------------	---

- Capacidad de 2 litros
- Ideal para refrigerarse

LAVABO Y FREGADERO

**NUEVO**

## REGADERA

PRESENTACIÓN: CAJA



WF-900	710631926135	4
--------	--------------	---

- Elimina el cloro brindando:
  - Cabello más suave
  - Mayor duración de tintes
  - Menor resequedad en la piel

COLADERAS Y SISTEMA DE TRAMPA

# ► Repuestos para Sistemas de Filtración

PAQUETES PARA INSTALACIÓN \* ACCESORIOS LAVANDERÍA Y TINA

**NUEVO**

## SOBRE CUBIERTA

PRESENTACIÓN: CAJA



WF-R101-SP	710631928405	8
------------	--------------	---

- Carbón Activado Granular de alta calidad
- Fáciles de instalar
- Frecuencia de cambio cada 6 meses

VÁLVULAS Y ACCESORIOS PARA TUBERÍA

**NUEVO**

## BAJO CUBIERTA

PRESENTACIÓN: CAJA



WF-R102-SP	710631928429	12
------------	--------------	----

- Para Modelos WF-100 y WF-200 Etapa 2
- Carbón Activado Granular de alta calidad
- Filtro de Cambio Rápido
- Frecuencia de cambio cada 6 meses

FILTROS PARA AGUA

REGADERAS TRADICIONALES Y ELÉCTRICAS

**NUEVO**

## BAJO CUBIERTA

PRESENTACIÓN: CAJA



WF-R201-SP	710631928412	8
------------	--------------	---

- Para Modelo WF-200 Etapa 1
- Remueve arenillas y lodos
- Reduce considerablemente partículas orgánicas presentes en el agua
- Filtro de Polipropileno
- Filtro de Cambio Rápido
- Frecuencia de cambio cada 6 meses

GRIFERÍA

DUCTOS PARA EXTRACCIÓN DE AIRE

DESTAPACAÑOS

# Repuestos para ► Sistemas de Filtración

**coflex**<sup>®</sup>  
home

MODELO	CÓDIGO	CANTIDAD POR CAJA
--------	--------	----------------------

WF-R801	710631926050	3
---------	--------------	---

**NUEVO**

## JARRA

PRESENTACIÓN: CAJA



- Fácil de instalar
- Carbón Activado Granular de alta calidad
- Frecuencia de cambio cada 2 meses

**NUEVO**

## REGADERA

PRESENTACIÓN: CAJA



WF-R901	710631926074	4
---------	--------------	---

- Formulado con Carbón Activado Granular
- Frecuencia de cambio cada 2 meses

**NUEVO**

## ANTISARRO

PRESENTACIÓN: CAJA



WF-R181	710631926074	4
---------	--------------	---

- Evita la incrustación de sarro en el interior de la tubería.
- Prolonga la vida de las tuberías y el buen funcionamiento de los calentadores.
- Rinde 2 cargas.

CONECTORES  
FLEXIBLES  
Y LLAVES  
DE CONTROL  
PARA AGUA

PRODUCTOS  
PARA GAS

LAVABO  
Y FREGADERO

SANITARIO

COLADERAS  
Y SISTEMA  
DE TRAMPA

PAQUETES  
PARA  
INSTALACIÓN  
/ ACCESORIOS  
LAVANDERÍA  
Y TINA

VÁLVULAS  
Y ACCESORIOS  
PARA TUBERÍA

FILTROS  
PARA  
AGUA

REGADERAS  
TRADICIONALES  
Y ELÉCTRICAS

GRIFERÍA

DUCTOS PARA  
EXTRACCIÓN  
DE AIRE

DESTAPACAÑOS



REGADERA ELÉCTRICA  
MODELO: PR-E101

**coflex**®  
home

# Regaderas Tradicionales y Eléctricas

- De Mano
- De Masaje
- De Cascada
- Repuesto para Regadera de Mano
- Manguera Anillada
- Brazos para Regadera Cromados
- Regaderas Eléctricas
- Resistencias
- Brazos para Regadera Eléctrica

CONECTORES FLEXIBLES Y LLAVES DE CONTROL PARA AGUA

PRODUCTOS PARA GAS

LAVABO Y FREGADERO

SANITARIO

COLADERAS Y SISTEMA DE TRAMPA

PAQUETES PARA INSTALACIÓN / ACCESORIOS LAVANDERÍA Y TINA

VÁLVULAS Y ACCESORIOS PARA TUBERÍA

FILTROS PARA AGUA

REGADERAS TRADICIONALES Y ELÉCTRICAS

GRIFERÍA

DUCTOS PARA EXTRACCIÓN DE AIRE

DESTAPACAÑOS



## ► Regadera de Mano

CONECTORES FLEXIBLES Y LLAVES DE CONTROL PARA AGUA

PRODUCTOS PARA GAS

LAVABO Y FREGADERO

SANITARIO

MEDIDA CM	MODELO	CÓDIGO	CANTIDAD POR CAJA
-----------	--------	--------	-------------------

### BAJA / MEDIA PRESIÓN

► 11 cm de diámetro

PRESENTACIÓN: CLAMSHELL



150	PR-M410	710631918321	5
-----	---------	--------------	---

- Fácil Instalación
- Lluvia abundante
- Pivotes flexibles Antisarro
- Incluye Holder de ABS con tuerca/bola de latón cromado

## ► Regadera de Masaje

COLADERAS Y SISTEMA DE TRAMPA

PAQUETES PARA INSTALACIÓN ACCESORIOS LAVANDERÍA Y TINA

VÁLVULAS Y ACCESORIOS PARA TUBERÍA

MODELO	CÓDIGO	CANTIDAD POR CAJA
--------	--------	-------------------

### ALTA PRESIÓN

► 11 cm de diámetro

PRESENTACIÓN: CLAMSHELL



PR-C400	710631918222	10
---------	--------------	----

- 3 Posiciones
- Lluvia abundante
- Masaje
- Goteo
- Fácil instalación

## ► Regadera Autorregulable

FILTROS PARA AGUA

REGADERAS TRADICIONALES Y ELÉCTRICAS

GRIFERÍA

DUCTOS PARA EXTRACCIÓN DE AIRE

DESTAPACAÑOS

MODELO	CÓDIGO	CANTIDAD POR CAJA
--------	--------	-------------------

**NUEVO**

### ALTA / BAJA PRESIÓN

► 11.6 cm de diámetro

PRESENTACIÓN: CLAMSHELL



PR-C401	710631928795	7
---------	--------------	---

- Flujo abundante y bien distribuido con baja presión
- Ahorradora de agua con alta presión, menos de 10 litros por minuto

## ► Regaderas de Cascada

coflex<sup>®</sup>  
home

MODELO	CÓDIGO	CANTIDAD POR CAJA
--------	--------	-------------------

CONECTORES FLEXIBLES Y LLAVES DE CONTROL PARA AGUA

PRODUCTOS PARA GAS

LAVABO Y FREGADERO

SANITARIO

COLADERAS Y SISTEMA DE TRAMPA

PAQUETES PARA INSTALACIÓN / ACCESORIOS LAVANDERÍA Y TINA

VÁLVULAS Y ACCESORIOS PARA TUBERÍA

FILTROS PARA AGUA

REGADERAS TRADICIONALES Y ELÉCTRICAS

GRIFERÍA

DUCTOS PARA EXTRACCIÓN DE AIRE

DESTAPACAÑOS

### MEDIA / ALTA PRESIÓN

► 15 cm de diámetro

PRESENTACIÓN: CLAMSHELL



PR-C402	710631918314	5
---------	--------------	---

- Incluye regulador de flujo para el ahorro de agua
- Fácil Instalación

► 22.5 cm de diámetro

PRESENTACIÓN: CLAMSHELL



PR-C500	710631927750	5
---------	--------------	---

- Mecanismo de limpieza automática de orificios
- Fácil Instalación

**NUOVO**

## ► Repuesto para Regadera de Mano

MODELO	CÓDIGO	CANTIDAD POR CAJA
--------	--------	-------------------

### VINILO 150 CM

PRESENTACIÓN: CLAMSHELL



PR-M501	710631902672	5
---------	--------------	---

Conector de Repuesto para Regadera de Mano en Vinilo conexiones cromadas

### VINILO 200 CM

PRESENTACIÓN: CLAMSHELL



PR-M503	710631910639	5
---------	--------------	---

Conector de Repuesto para Regadera de Mano en Vinilo conexiones cromadas

## ► Manguera Anillada

MEDIDA CM	MODELO	CÓDIGO	CANTIDAD POR CAJA
-----------	--------	--------	-------------------

### CROMADA 150 CM

PRESENTACIÓN: CLAMSHELL



150	PR-M600	710631904225	5
-----	---------	--------------	---

# ► Brazos para Regadera

CONECTORES FLEXIBLES Y LLAVES DE CONTROL PARA AGUA

MODELO	CÓDIGO	CANTIDAD POR CAJA
--------	--------	-------------------

## CORTO



PR-T101	710631904157	5
---------	--------------	---

PRESENTACIÓN: BOLSA

PRODUCTOS PARA GAS

## LARGO



PR-T102	710631921895	6
---------	--------------	---

PRESENTACIÓN: BOLSA C/ETIQUETA BISAGRA

LAVABO Y FREGADERO

## PARA ELEVAR ALTURA



PR-T103	710631921901	6
---------	--------------	---

PRESENTACIÓN: BOLSA C/ETIQUETA BISAGRA

SANITARIO

COLADERAS Y SISTEMA DE TRAMPA

# ► Regaderas Eléctricas

## BÁSICA



PR-E100	710631919182	6
---------	--------------	---

► 3 Temperaturas

PRESENTACIÓN: BOLSA C/ETIQUETA BISAGRA

- Mayor seguridad en la instalación
- Resistencias más robustas y de fácil instalación y cambio

PAQUETES PARA INSTALACIÓN ACCESORIOS LAVANDERÍA Y TINA

VÁLVULAS Y ACCESORIOS PARA TUBERÍA

## CONFORT



PR-E101	710631919199	6
---------	--------------	---

► 3 Temperaturas

PRESENTACIÓN: BOLSA C/ETIQUETA BISAGRA

- Tecnología power, único sistema que evita la quema de resistencia por encendido en seco
- Mayor seguridad en la instalación
- Resistencias más robustas y de fácil instalación y cambio

FILTROS PARA AGUA

REGADERAS TRADICIONALES Y ELÉCTRICAS

## SUPERIOR



PR-E102	710631919205	4
---------	--------------	---

► 4 Temperaturas

PRESENTACIÓN: BOLSA C/ETIQUETA BISAGRA

- Tecnología power, único sistema que evita la quema de resistencia por encendido en seco
- Mayor seguridad en la instalación
- Resistencias más robustas y de fácil instalación y cambio

GRIFERÍA

DUCTOS PARA EXTRACCIÓN DE AIRE

DESTAPACAÑOS

# Regaderas Tradicionales

## ► Resistencias

	MODELO	CÓDIGO	CANTIDAD POR CAJA	
<p><b>REPUESTO PR-E100</b></p>  <p>PRESENTACIÓN: BOLSA C/ETIQUETA BISAGRA</p>	PR-E200	710631919212	8	- Resistencias más robustas y de fácil instalación y cambio.
<p><b>REPUESTO PR-E101</b></p>  <p>PRESENTACIÓN: BOLSA C/ETIQUETA BISAGRA</p>	PR-E210	710631924148	6	- Resistencias más robustas y de fácil instalación y cambio.
<p><b>REPUESTO PR-E102</b></p>  <p>PRESENTACIÓN: BOLSA C/ETIQUETA BISAGRA</p>	PR-E220	710631924155	5	- Resistencias más robustas y de fácil instalación y cambio.

CONECTORES FLEXIBLES Y LLAVES DE CONTROL PARA AGUA

PRODUCTOS PARA GAS

LAVABO Y FREGADERO

SANITARIO

COLADERAS Y SISTEMA DE TRAMPA

PAQUETES PARA INSTALACIÓN / ACCESORIOS LAVANDERÍA Y TINA

VÁLVULAS Y ACCESORIOS PARA TUBERÍA

## ► Brazos para Regadera Eléctrica

	MODELO	CÓDIGO	CANTIDAD POR CAJA	PRECIO DE	PRECIO SUGERIDO	
<p><b>EXTENDIBLE</b></p>  <p>PRESENTACIÓN: BOLSA C/ETIQUETA BISAGRA</p>	PR-E300	710631924162	3			- Brazo extendible que permite alargar la distancia entre la regadera y la pared del baño para mayor comodidad
<p><b>CON FILTRO Y GUÍA</b></p>  <p>PRESENTACIÓN: BOLSA C/ETIQUETA BISAGRA</p>	PR-E301	710631924179	3			- Brazo con malla filtro incluida y cavidad para guiar los cables y tener una instalación más estética

FILTROS PARA AGUA

REGADERAS TRADICIONALES Y ELÉCTRICAS

GRIFERÍA

DUCTOS PARA EXTRACCIÓN DE AIRE

DESTAPACAÑOS



MONOMANDO LAVABO  
MODELO: GL-M300

**coflex**®  
home

- Mezcladoras y Monomandos para Lavabo
- Mezcladoras y Monomando para Fregadero
- Mezcladora Monomando para Regadera
- Refacciones para Grifería
- Manerales para Regadera
- Accesorios para Baño

CONECTORES  
FLEXIBLES  
Y LLAVES  
DE CONTROL  
PARA AGUA

PRODUCTOS  
PARA GAS

LAVABO  
Y FREGADERO

SANITARIO

COLADERAS  
Y SISTEMA  
DE TRAMPA

PAQUETES  
PARA  
INSTALACIÓN  
/ ACCESORIOS  
LAVANDERÍA  
Y TINA

VÁLVULAS  
Y ACCESORIOS  
PARA TUBERÍA

FILTROS  
PARA  
AGUA

REGADERAS  
TRADICIONALES  
Y ELÉCTRICAS

GRIFERÍA

DUCTOS PARA  
EXTRACCIÓN  
DE AIRE

DESTAPACAÑOS



# ► Mezcladoras para Lavabo

CONECTORES FLEXIBLES Y LLAVES DE CONTROL PARA AGUA

MODELO	CÓDIGO	CANTIDAD POR CAJA
--------	--------	-------------------

## CROMADA DE 4"



PRESENTACIÓN: CAJA

GL-D200	710631927125	1
---------	--------------	---

- Cuerpo Híbrido de Latón y Resina de Alta Ingeniería
- Aireador Premium
- Cartuchos de Presión de 1/4 de Vuelta
- Manerales Ergonómicos
- Cero Fugas: 100% Probado contra fugas y goteos

PRODUCTOS PARA GAS

LAVABO Y FREGADERO

## CROMADA DE 4"



PRESENTACIÓN: CAJA

GL-D201	710631927132	1
---------	--------------	---

- Cuerpo Híbrido de Latón y Resina de Alta Ingeniería
- Aireador Premium
- Cartuchos de Presión de 1/4 de Vuelta
- Cero Fugas: 100% Probado contra fugas y goteos

SANITARIO

COLADERAS Y SISTEMA DE TRAMPA

## CROMADA DE 4"



PRESENTACIÓN: CAJA

GL-D300	710631927149	1
---------	--------------	---

- Cuerpo Híbrido de Latón y Resina de Alta Ingeniería
- Aireador Premium
- Cartuchos cerámicos de 1/4 de Vuelta
- Manerales Ergonómicos
- Cero Fugas: 100% Probado contra fugas y goteos

PAQUETES PARA INSTALACIÓN ACCESORIOS LAVANDERÍA Y TINA

VÁLVULAS Y ACCESORIOS PARA TUBERÍA

## CROMADA DE 4"



PRESENTACIÓN: CAJA

GL-D301	710631927156	1
---------	--------------	---

- Cuerpo Híbrido de Latón y Resina de Alta Ingeniería
- Aireador Premium
- Cartucho cerámicos de 1/4 de Vuelta
- Manerales Ergonómicos
- Cero Fugas: 100% Probado contra fugas y goteos

FILTROS PARA AGUA

REGADERAS TRADICIONALES Y ELÉCTRICAS

## CROMADO DE 4"



PRESENTACIÓN: CAJA

GL-M300	710631927163	1
---------	--------------	---

- Cuerpo Híbrido de Latón y Resina de Alta Ingeniería
- Aireador Premium
- Cartucho de Presión
- Maneral Ergonómico
- Cero Fugas: 100% Probado contra fugas y goteos

GRIFERÍA

DUCTOS PARA EXTRACCIÓN DE AIRE

## CROMADO DE 4"



PRESENTACIÓN: CAJA

GL-M400	710631927170	1
---------	--------------	---

- Cuerpo y grifo de Latón
- Aireador Premium
- Cartucho cerámico
- Maneral Ergonómico
- Cero Fugas: 100% Probado contra fugas y goteos



- Incluye chapetón para 4"

DESTAPACAÑOS

# ► Mezcladoras para Lavabo

MODELO	CÓDIGO	CANTIDAD POR CAJA
--------	--------	-------------------

**CROMADA DE 8"**



PRESENTACIÓN: CAJA

GF-D200	710631927088	1
---------	--------------	---

- Cuerpo Híbrido de Latón y Resina de Alta Ingeniería
- Aireador Premium
- Cartuchos de Presión de 1/4 de Vuelta
- Cero Fugas: 100% Probado contra fugas y goteos

**CROMADA DE 8"**



PRESENTACIÓN: CAJA

GF-D201	710631927095	1
---------	--------------	---

- Cuerpo Híbrido de Latón y Resina de Alta Ingeniería
- Aireador Premium
- Cartuchos cerámicos de 1/4 de Vuelta
- Manerales Ergonómicos
- Cero Fugas: 100% Probado contra fugas y goteos

**CROMADA DE 8"**



PRESENTACIÓN: CAJA

GF-D300	710631927101	1
---------	--------------	---

- Cuerpo Híbrido de Latón y Resina de Alta Ingeniería
- Aireador Premium
- Cartuchos cerámicos de 1/4 de Vuelta
- Manerales Ergonómicos
- Cero Fugas: 100% Probado contra fugas y goteos

**CROMADA DE 8"**



PRESENTACIÓN: CAJA

GF-M400	710631927118	1
---------	--------------	---

- Cuerpo y grifo de Latón
- Aireador Premium
- Cartucho Cerámico
- Maneral Ergonómico
- Cero Fugas: 100% Probado contra fugas y goteos

# ► Mezcladora Monomando para Regadera

MODELO	CÓDIGO	CANTIDAD POR CAJA
--------	--------	-------------------

**17 CM DE DIÁMETRO**



PRESENTACIÓN: CAJA

GR-M300	710631927507	1
---------	--------------	---

- Cuerpo de Latón
- Cartucho de Presión
- Fácil de instalar en conexiones roscables
- Maneral Ergonómico
- Cero Fugas: 100% Probado contra fugas y goteos

CONECTORES FLEXIBLES Y LLAVES DE CONTROL PARA AGUA

PRODUCTOS PARA GAS

LAVABO Y FREGADERO

SANITARIO

COLADERAS Y SISTEMA DE TRAMPA

PAQUETES PARA INSTALACIÓN / ACCESORIOS LAVANDERÍA Y TINA

VÁLVULAS Y ACCESORIOS PARA TUBERÍA

FILTROS PARA AGUA

REGADERAS TRADICIONALES Y ELÉCTRICAS

GRIFERÍA

DUCTOS PARA EXTRACCIÓN DE AIRE

DESTAPACAÑOS

# ► Refacciones para Grifería y Manerales p/ Regadera



CONECTORES FLEXIBLES Y LLAVES DE CONTROL PARA AGUA

MODELO                      CÓDIGO                      CANTIDAD POR CAJA

PRODUCTOS PARA GAS

## MEZCLADORA



GM-R001                      710631927514                      4

PRESENTACIÓN: CLAMSHELL

- Para agua caliente
- Cartucho cerámico 1/4 de Vuelta
- Compatible con GL-D300 / GL-D301 / GF-D201 / GF-D300 / GR-D300

LAVABO Y FREGADERO

## MEZCLADORA



GM-R002                      710631927251                      4

PRESENTACIÓN: CLAMSHELL

- Para agua fría
- Cartucho cerámico 1/4 de Vuelta
- Compatible con GL-D300 / GL-D301 / GF-D201 / GF-D300 / GR-D300

SANITARIO

## MONOMANDO LAVABO



GM-R010                      710631927538                      4

PRESENTACIÓN: CLAMSHELL

- Para agua fría y caliente
- Cartucho cerámico
- Compatible con GL-M400

COLADERAS Y SISTEMA DE TRAMPA

## MONOMANDO FREGADERO



GM-R011                      710631927545                      4

PRESENTACIÓN: CLAMSHELL

- Para agua fría y caliente
- Cartucho cerámico
- Compatible con GF-M400

PAQUETES PARA INSTALACIÓN ACCESORIOS LAVANDERÍA Y TINA

## EMPAQUES Y RESORTES



GM-R020                      710631927552                      4

PRESENTACIÓN: CLAMSHELL

- Para agua fría y caliente
- Para Cartucho de presión
- Compatible con GL-D200 / GL-D201 / GL-M300 / GL-D200

VÁLVULAS Y ACCESORIOS PARA TUBERÍA

## MEZCLADORA



GM-R100                      710631928221                      4

PRESENTACIÓN: CLAMSHELL

- Fabricadas en latón
- Ayudan a la instalación de mezcladoras en cubiertas de cocina gruesas

FILTROS PARA AGUA

REGADERAS TRADICIONALES Y ELÉCTRICAS

## NUEVO REGADERA



GR-D210                      710631928047                      6

PRESENTACIÓN: CAJA

- Válvulas de Regadera 1/2" para Empotrar en tubería roscada
- Cartucho cerámico 1/4 de Vuelta
- Para usarse con manerales Coflex GR-D211, GR-D212 y GR-D213

GRIFERÍA

## NUEVO REGADERA



GR-D211                      710631928054                      8

PRESENTACIÓN: CAJA

- Manerales Clásicos para Regadera
- Para válvula GR-D210

DUCTOS PARA EXTRACCIÓN DE AIRE

DESTAPACAÑOS

# ► Manerales para Regadera

	MODELO	CÓDIGO	CANTIDAD POR CAJA
<p><b>NUEVO</b></p> <p><b>REGADERA</b></p> <p>PRESENTACIÓN: CAJA</p> 	GR-D212	710631928061	3
	<ul style="list-style-type: none"> <li>- Manerales Contemporáneos para Regadera</li> <li>- Para Válvula GR-D210</li> </ul>		
<p><b>NUEVO</b></p> <p><b>REGADERA</b></p> <p>PRESENTACIÓN: CAJA</p> 	GR-D213	710631928078	5
	<ul style="list-style-type: none"> <li>- Manerales de Cruceta para Regadera</li> <li>- Para Válvula GR-D210</li> </ul>		
<p><b>NUEVO</b></p> <p><b>REGADERA</b></p> <p>PRESENTACIÓN: CAJA</p> 	GR-D300	710631928030	1
	<ul style="list-style-type: none"> <li>- Mezcladora para Regadera</li> <li>- Cromada</li> </ul>		

# ► Accesorios para Baño

**GARANTÍA 3 AÑOS**

<p><b>DISEÑO CONTEMPORÁNEO</b></p> <p>PRESENTACIÓN: CAJA</p> 	GA-010	710631927408	1
	<ul style="list-style-type: none"> <li>- Base de Metal Cromado</li> <li>- Sistema de Sujeción Metálica</li> <li>- Barra y Aro de Aluminio</li> <li>- Herrajes Simples; Fácil Instalación</li> </ul>		
<p><b>DISEÑO CONTEMPORÁNEO</b></p> <p>PRESENTACIÓN: CAJA</p> 	GA-011	710631927415	1
	<ul style="list-style-type: none"> <li>- Base de Metal Cromado</li> <li>- Sistema de Sujeción Metálica</li> <li>- Barra de Aluminio</li> <li>- Herrajes Simples; Fácil Instalación</li> </ul>		
<p><b>DISEÑO CONTEMPORÁNEO</b></p> <p>PRESENTACIÓN: CAJA</p> 	GA-012	710631927422	1
	<ul style="list-style-type: none"> <li>- Base de Metal Cromado</li> <li>- Sistema de Sujeción Metálica</li> <li>- Barra de Aluminio</li> <li>- Herrajes Simples; Fácil Instalación</li> </ul>		
<p><b>DISEÑO CONTEMPORÁNEO</b></p> <p>PRESENTACIÓN: CAJA</p> 	GA-013	710631927439	1
	<ul style="list-style-type: none"> <li>- Base de Metal Cromado</li> <li>- Sistema de Sujeción Metálica</li> <li>- Barra de Aluminio</li> <li>- Herrajes Simples; Fácil Instalación</li> </ul>		
<p><b>DISEÑO CONTEMPORÁNEO</b></p> <p>PRESENTACIÓN: CAJA</p> 	GA-014	710631927446	1
	<ul style="list-style-type: none"> <li>- Base de Metal Cromado</li> <li>- Sistema de Sujeción Metálica</li> <li>- Aro de Aluminio</li> <li>- Herrajes Simples; Fácil Instalación</li> </ul>		

CONECTORES FLEXIBLES Y LLAVES DE CONTROL PARA AGUA

PRODUCTOS PARA GAS

LAVABO Y FREGADERO

SANITARIO

COLADERAS Y SISTEMA DE TRAMPA

PAQUETES PARA INSTALACIÓN / ACCESORIOS LAVANDERÍA Y TINA

VÁLVULAS Y ACCESORIOS PARA TUBERÍA

FILTROS PARA AGUA

REGADERAS TRADICIONALES Y ELÉCTRICAS

GRIFERÍA

DUCTOS PARA EXTRACCIÓN DE AIRE

DESTAPACAÑOS



KIT ATRAPAPELUSAS  
MODELO: DJ-K45AS

**coflex**® 

# Ductos para Extracción de Aire

- Kit de Extracción
- Kit Atrapapelusas
- Conductos de Aluminio
- Ductos de Aluminio
- Ductos Rígidos
- Codo
- Ventilas y Repuestos
- Conector Universal

CONECTORES FLEXIBLES Y LLAVES DE CONTROL PARA AGUA

PRODUCTOS PARA GAS

LAVABO Y FREGADERO

SANITARIO

COLADERAS Y SISTEMA DE TRAMPA

PAQUETES PARA INSTALACIÓN / ACCESORIOS LAVANDERÍA Y TINA

VÁLVULAS Y ACCESORIOS PARA TUBERÍA

FILTROS PARA AGUA

REGADERAS TRADICIONALES Y ELÉCTRICAS

GRIFERÍA

DUCTOS PARA EXTRACCIÓN DE AIRE

DESTAPACAÑOS



## ► Kit de Extracción

CONECTORES FLEXIBLES Y LLAVES DE CONTROL PARA AGUA

MODELO	CÓDIGO	CANTIDAD POR CAJA
--------	--------	-------------------

4" X 8'



DJ-K48AX	710631908582	6
----------	--------------	---

PRESENTACIÓN: CAJA

Usos:

- Secadoras de ropa eléctricas y de gas / Extractor de baño y de cocina

PRODUCTOS PARA GAS

LAVABO Y FREGADERO

## ► Kit Atrapapelusas

SANITARIO

MODELO	CÓDIGO	CANTIDAD POR CAJA
--------	--------	-------------------

4" X 5'



DJ-K45AS	710631908599	6
----------	--------------	---

PRESENTACIÓN: CAJA

Usos:

- Secadoras de ropa eléctricas y de gas.

COLADERAS Y SISTEMA DE TRAMPA

PAQUETES PARA INSTALACIÓN ACCESORIOS LAVANDERÍA Y TINA

VÁLVULAS Y ACCESORIOS PARA TUBERÍA

## ► Conductos de Aluminio

FILTROS PARA AGUA

MODELO	CÓDIGO	CANTIDAD POR CAJA
--------	--------	-------------------

4" X 8'



DJ-CD48A	710631908636	4
----------	--------------	---

PRESENTACIÓN: CAJA

Usos:

- Secadoras de ropa eléctricas y de gas.

REGADERAS TRADICIONALES Y ELÉCTRICAS

GRIFERÍA

4" X 50'



DJ-CD450A	710631909138	1
-----------	--------------	---

PRESENTACIÓN: BOLSA IMPRESA

Usos:

- Secadoras de ropa eléctricas y de gas  
- Extractor de baño y de cocina  
- Calefacción y aire acondicionado

DUCTOS PARA EXTRACCIÓN DE AIRE

DESTAPACAÑOS

## ► Ductos de Aluminio

3, 4, 5, 6 Y 8"

PRESENTACIÓN: BOLSA  
CAJA



MODELO	CÓDIGO	CANTIDAD POR CAJA
DJ-D38A	710631908605	10
DJ-D48A	710631908612	10
DJ-D48AC*	710631910714	8
DJ-D58A	710631908926	6
DJ-D68A	710631908933	4
DJ-D88A	710631908971	3

Usos:

- Boilers
- Secadoras de ropa eléctricas y de gas
- Extractor de baño o de cocina
- Calefacción y aire acondicionado

CONECTORES  
FLEXIBLES  
Y LLAVES  
DE CONTROL  
PARA AGUA

PRODUCTOS  
PARA GAS

LAVABO  
Y FREGADERO

SANITARIO

COLADERAS  
Y SISTEMA  
DE TRAMPA

PAQUETES  
PARA  
INSTALACIÓN  
/ ACCESORIOS  
LAVANDERÍA  
Y TINA

VÁLVULAS  
Y ACCESORIOS  
PARA TUBERÍA

FILTROS  
PARA  
AGUA

REGADERAS  
TRADICIONALES  
Y ELÉCTRICAS

GRIFERÍA

DUCTOS PARA  
EXTRACCIÓN  
DE AIRE

DESTAPACAÑOS

## ► Ductos Rígidos

4" X 24"

PRESENTACIÓN: ETIQUETA



MODELO	CÓDIGO	CANTIDAD POR CAJA
DJ-DR424A	710631909169	10

Usos:

- Boilers
- Secadoras de ropa eléctricas y de gas
- Extractor de baño o de cocina
- Calefacción y aire acondicionado

## ► Codo

4" X 90°

PRESENTACIÓN: ETIQUETA



MODELO	CÓDIGO	CANTIDAD POR CAJA
DJ-E490AL	710631909176	10

Usos:

- Secadoras de ropa eléctricas y de gas
- Extractor de baño y de cocina

\*Modelos con empaque individual.

## ► Ventilás

		MODELO	CÓDIGO	CANTIDAD POR CAJA
CONECTORES FLEXIBLES Y LLAVES DE CONTROL PARA AGUA				
PRODUCTOS PARA GAS	<p><b>CONTRA ROEDORES 4"</b></p> <p>PRESENTACIÓN: ETIQUETA</p> 	DJ-R40VA	710631909145	12
LAVABO Y FREGADERO				
SANITARIO	<p><b>TRADICIONAL 4"</b></p> <p>PRESENTACIÓN: ETIQUETA</p> 	DJ-R40VH	710631908568	12
COLADERAS Y SISTEMA DE TRAMPA				
PAQUETES PARA INSTALACIÓN ACCESORIOS LAVANDERÍA Y TINA	<p><b>ALUMINIO 4"</b></p> <p>PRESENTACIÓN: ETIQUETA</p> 	DJ-R40AL	710631909152	12
VÁLVULAS Y ACCESORIOS PARA TUBERÍA				
FILTROS PARA AGUA	<p><b>PLÁSTICA 4"</b></p> <p>PRESENTACIÓN: ETIQUETA</p> 	DJ-R40RC	710631908575	12

## ► Conector para Ductos

		MODELO	CÓDIGO	CANTIDAD POR CAJA
REGADERAS TRADICIONALES Y ELÉCTRICAS				
GRIFERÍA	<p><b>UNIVERSAL 5" / 6"</b></p> <p>PRESENTACIÓN: BOLSA IMPRESA</p> 	DJ-DC56A	710631909381	6
DUCTOS PARA EXTRACCIÓN DE AIRE				
DESTAPACAÑOS				

# Destapacaños

- Bomba de Hule
- Bomba Tipo Acordeón
- Cinta Plana Carrete
- Cinta Plana Estuche
- Barreno Caja Tambor
- Barreno con Manivela
- Barreno para Sanitario

CONECTORES  
FLEXIBLES  
Y LLAVES  
DE CONTROL  
PARA AGUA

PRODUCTOS  
PARA GAS

LAVABO  
Y FREGADERO

SANITARIO

COLADERAS  
Y SISTEMA  
DE TRAMPA

PAQUETES  
PARA  
INSTALACIÓN  
/ ACCESORIOS  
LAVANDERÍA  
Y TINA

VÁLVULAS  
Y ACCESORIOS  
PARA TUBERÍA

FILTROS  
PARA  
AGUA

REGADERAS  
TRADICIONALES  
Y ELÉCTRICAS

GRIFERÍA

DUCTOS PARA  
EXTRACCIÓN  
DE AIRE

DESTAPACAÑOS

# ► Destapacaños

CONECTORES FLEXIBLES Y LLAVES DE CONTROL PARA AGUA

MODELO	CÓDIGO	CANTIDAD POR CAJA
--------	--------	-------------------

PRODUCTOS PARA GAS

## PVC # 6

PRESENTACIÓN: ETIQUETA



PD-101	710631914866	24
--------	--------------	----

- Taponamiento medio distancia corta

LAVABO Y FREGADERO

SANITARIO

## PVC # 5

PRESENTACIÓN: ETIQUETA



PD-102	710631914859	24
--------	--------------	----

- Taponamiento medio distancia corta

COLADERAS Y SISTEMA DE TRAMPA

PAQUETES PARA INSTALACIÓN ACCESORIOS LAVANDERÍA Y TINA

## ACORDEÓN

PRESENTACIÓN: ETIQUETA



PD-103	710631914811	8
--------	--------------	---

- Taponamiento medio distancia corta

VÁLVULAS Y ACCESORIOS PARA TUBERÍA

## CARRETE

PRESENTACIÓN: ETIQUETA



PD-210	710631914828	5
--------	--------------	---

- 6.3 mm ancho x 6 m largo

- Taponamiento mayor en una distancia de 6 m Tubería 1 ¼" - 2"

FILTROS PARA AGUA

REGADERAS TRADICIONALES Y ELÉCTRICAS

## ESTUCHE

► Para destapar: Tuberías de drenaje y Chimeneas de ventilación

PRESENTACIÓN: ETIQUETA



PD-211	710631914835	3
--------	--------------	---

- 13 mm ancho x 12 m largo

- Taponamiento mayor a una distancia de 6 a 12 m Tubería 2" - 4"

GRIFERÍA

DUCTOS PARA EXTRACCIÓN DE AIRE

DESTAPACAÑOS

# ► Destapacaños

MODELO	CÓDIGO	CANTIDAD POR CAJA
--------	--------	-------------------

## BARRENO

► Para destapar tuberías de lavabos, fregaderos y regaderas

PRESENTACIÓN: ETIQUETA



PD-201	710631914781	5
--------	--------------	---

- 6.3 mm diámetro x 7.6 m largo
- Taponamiento mayor en una distancia de 3 a 8 m Tubería 1 ¼" - 2"

CONECTORES FLEXIBLES Y LLAVES DE CONTROL PARA AGUA

PRODUCTOS PARA GAS

LAVABO Y FREGADERO

SANITARIO

COLADERAS Y SISTEMA DE TRAMPA

PAQUETES PARA INSTALACIÓN / ACCESORIOS LAVANDERÍA Y TINA

VÁLVULAS Y ACCESORIOS PARA TUBERÍA

FILTROS PARA AGUA

REGADERAS TRADICIONALES Y ELÉCTRICAS

GRIFERÍA

DUCTOS PARA EXTRACCIÓN DE AIRE

DESTAPACAÑOS

## BARRENO C/ MANIVELA

► Para destapar tuberías de lavabos, fregaderos y regaderas

PRESENTACIÓN: CLAMSHELL



PD-202	710631914804	5
--------	--------------	---

- 6.3 mm diámetro x 3 m largo
- Taponamiento mayor en una distancia hasta de 3 m Tubería 1 ¼" - 2"

## BARRENO C/ MANIVELA

► Para destapar tuberías de lavabos y fregaderos

PRESENTACIÓN: ETIQUETA



PD-203	710631914798	3
--------	--------------	---

- 9.5 mm diámetro x 7.6 m largo
- Taponamiento mayor en una distancia hasta de 8 m

## BARRENO P/ SANITARIO

► Para destapar sanitarios

PRESENTACIÓN: ETIQUETA

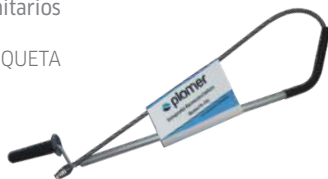

PD-204	710631914842	5
--------	--------------	---

- 9.5 mm diámetro x 0.9 m largo
- Taponamiento mayor hasta de 1 m



# ► Exhibidores y Muestrarios

**EC-EXH101**

► Despachador Pared 10 Ganchos



CANTIDAD: 1

**EC-EXH102**

► Despachador Pared 5 Ganchos



CANTIDAD: 1

**EC-EXH103**

► Despachador Pared Ganchos



CANTIDAD: 1

**EC-EXH105**

► Despachador Brida sencillo



CANTIDAD: 1

**EC-EXH106**

► Despachador Brida doble



CANTIDAD: 1

**EC-EXH107**

► Despachador paquetes



CANTIDAD: 1

**EC-EXH200**

Panel ranurado (61 X 122 cms.)



CANTIDAD: 1

**EC-EXH201**

Panel ranurado (61 X 75 cms.)



CANTIDAD: 1

**EC-EXH601**

Exhibidor mostrador PS-A001



CANTIDAD: 1

# ► Exhibidores y Muestrarios

**EC-EXH603**

Exhibidor mostrador PS-A005



CANTIDAD: 1

**EC-EXH606**

Exhibidor contracanas



MODELO: EC-EXH201

CANTIDAD: 1

**EC-EXH622**

Exhibidor PB-200 y PB-115



MODELO: EC-EXH601

CANTIDAD: 1

**EC-EXH625**

Exhibidor P-B3080



CANTIDAD: 1

**EC-EXH631**

Mustrario Coladeras



CANTIDAD: 1

**EC-POP314**

Tira de impulso



CANTIDAD: 1

**EC-CAT003**

Catálogo de precios



CANTIDAD: 1

# ► Exhibidores y Muestrarios

**EC-EXH634**

Base blanca 4"



CANTIDAD: 1

**EC-EXH635**

Base blanca 8"



CANTIDAD: 1

**EC-EXH642**

Panel ranurado 120x60



CANTIDAD: 1

**EC-EXH646**

Panel ranurado 120x80



CANTIDAD: 1

# ► Paquete promocional

## PAC-A010 Válvula de Admisión Universal

### ► CONTENIDO:

- 20 Válvulas de Admisión Universal P-B3080
- 2 Pósters EC-POS152
- 1 Etiqueta para Vitrina EC-ETI154
- 1 Glorificador EC-EXH625



EXHIBIDORES / MUESTRARIOS / PAQUETES

### P-B3080

**Válvula UNIVERSAL**  
para tanque de sanitario  
P-B3080

- Funciona para:
  - Baja presión: Tranco a 2 m de alto
  - Alta presión: Equipo hidroneumático
- Sistema Anti-éfluvio
- Permite regular el caudal de agua
- Maneja cualquier tipo de agua
- Alta capacidad para evitar problemas con el tanque que produce los malos olores
- Alta capacidad a todo tamaño de tanque de sanitario
- Alta capacidad que impide el paso de elementos que causan obstrucciones
- Exclusiva válvula reguladora para evitar el nivel del tanque de agua

**GARANTÍA 5 años**

IMPRESO A CLIENTES EN AÑO 2010

coflex **innovación en plásticos**

### P-B3080

**Válvula UNIVERSAL**  
para tanque de sanitario  
P-B3080

**De Verdad Aquí**

**GARANTÍA 5 años**

Funciona para Alta y Baja presión  
El Aparato es controlado por tipo de tanque  
Sistema Anti-éfluvio

coflex **innovación en plásticos**

### P-B3080

**Válvula UNIVERSAL**  
para tanque de sanitario  
P-B3080

- Alta capacidad a todo tipo de tanque, incluyendo sanitarios de un piso con tanque ciego
- Fácil y rápido ajuste del nivel de agua
- Funciona para:
  - Baja presión: Tranco a 2 m de alto
  - Alta presión: Equipo hidroneumático
- Sistema Anti-éfluvio
- Controla el nivel de agua para evitar el mal olor del tanque de agua
- Con 1 litro de agua, evita 1 litro de agua

**GARANTÍA 5 años**

El que sabe... exige

coflex **innovación en plásticos**

# ► Paquete promocional

## PAC-A011 Cuello y Brida Flexibles

### ► CONTENIDO:

- 10 Cuellos Flexibles
- 5 Bridas Flexibles Cortas
- 1 Glorificador Cuello y Brida Flexible
- 1 Póster
- 1 Termoformado
- 25 Folletos
- 1 Colgante Cuello Flexible
- 1 Colgante Brida Flexible
- 1 Calcomanía CF
- 1 Calcomanía BF

### CUELLO FLEXIBLE



### BRIDA FLEXIBLE



### EXHIBIDOR MOSTRADOR



### POSTER



### COLGANTE BRIDA



### COLGANTE CUELLO



### FOLLETO



### TERMOFORMADO



### CALCA VITRINA CF



### CALCA VITRINA BF



# ► Paquete promocional

## PAC-A013 Cuello y Brida Flexibles

### ► CONTENIDO:

- 20 Cuellos Flexibles
- 10 Bridas Flexibles Cortas
- 5 Gorras
- 25 Folletos
- 5 Camisetas CF
- 1 Glorificador Cuello y Brida Flexible
- 1 Póster
- 2 Calcomanía BF y CF

CUELLO FLEXIBLE



BRIDA FLEXIBLE



GORRA



FOLLETO



CAMISETA CF



EXHIBIDOR MOSTRADOR



POSTER



CALCA VITRINA BF Y CF



# ► Política de Servicio y Condiciones de Venta

- CONECTORES FLEXIBLES Y LLAVES DE CONTROL PARA AGUA
- PRODUCTOS PARA GAS
- LAVABO Y FREGADERO
- SANITARIO
- COLADERAS Y SISTEMA DE TRAMPA
- PAQUETES PARA INSTALACIÓN ACCESORIOS LAVANDERÍA Y TINA
- VÁLVULAS Y ACCESORIOS PARA TUBERÍA
- FILTROS PARA AGUA
- REGADERAS TRADICIONALES Y ELÉCTRICAS
- GRIFERÍA
- DUCTOS PARA EXTRACCIÓN DE AIRE
- DESTAPACAÑOS

## NUESTRO COMPROMISO

Embarcamos en un plazo máximo de 48 horas. Para servicio exprés, favor de comunicarse al Centro de Contacto para mayor información.

Los productos pendientes de surtir se pueden: a) Manejar por Back Order, o b) Cancelar e incluir en un siguiente pedido; esto dependiendo de las políticas del Distribuidor.

Favor de notificar al Centro de Contacto lo antes posible, la modalidad de su preferencia.

Cerramos captura de pedidos a las 4:00 pm de lunes a viernes (hora del Centro).

## POLÍTICA DE DEVOLUCIONES

Valor mínimo para tramitar recolección de mercancía en devolución: \$500 pesos. Si el valor de la mercancía es menor, la solicitud quedará pendiente hasta completar dicho monto en conjunto con otras solicitudes.

Costo del servicio de paquetería a cargo del Distribuidor solamente cuando las devoluciones sean solicitadas por causa de: a) Bajo movimiento de la mercancía en el punto de venta; b) Error al solicitar el pedido; y c) Cancelación del pedido.

## EN MÉXICO

Embarcamos en un plazo máximo de 48 horas. Los pedidos pendientes de surtir se dejan en Stock Out para autorización y/o cancelación. Los Stock Out autorizados se embarcan al estar disponibles. Cerramos captura de pedidos a las 5:00 pm de lunes a viernes (hora Centro).

## CONDICIONES DE VENTA

- Estos precios no incluyen I.V.A. y están sujetos a cambio sin previo aviso.
- Esta lista de precios sustituye a todas las anteriores.
- Flete pagado a destino o punto de reexpedición.
- Cargo por manejo de \$400.00 MXN en pedidos menores a mínimos según Política Comercial.
- Todos los productos COFLEX están



garantizados contra defectos de materiales o mano de obra y su reposición se hace sin costo para el comprador.

- COFLEX S.A. de C.V. no se hace responsable por daños causados cuando el producto ha sido mal instalado, si se le da un uso diferente a aquel para el que fue diseñado, si el producto fue expuesto a agentes químicos, mal uso o cualquier otra circunstancia en que la compañía no tenga control.
- Para adquirir partes y refacciones en caso de que existan, llámenos o

acuda al domicilio indicado en el empaque del producto o llame sin costo: 01 800 226 3539.

- Los datos, descripciones y las imágenes de los productos en este catálogo pueden ser modificados sin previo aviso.
- Las fotos son meramente ilustrativas, no necesariamente representan la imagen del producto ofrecido; pueden variar en sus colores, accesorios o características técnicas.

## Nuestro compromiso es servirte

### POLÍTICA DE SERVICIO

Para brindarte una mejor atención hemos creado una Política de Servicio bajo estándares de calidad que nos permiten asegurar un nivel de servicio de acuerdo a tus necesidades.

Nuestros tiempos de entrega son variables por zona, por lo que te pedimos comunicarte a nuestro Centro de Contacto para solicitar informes específicos sobre tu embarque.





# ► Glosario

## DEFINICIONES ROSCAS

- FIP: Tuerca rosca interna.  
COMP.: Tuerca compresión.  
A.M.: Tuerca ajuste manual de termoplástico de alta densidad.  
N.H.: Tuerca con rosca para llave.  
U.N.F.: Macho rosca fina.  
M10.: Rosca milimétrica #10.  
M.: Rosca exterior recta.  
T.C.: Conexión directa a tubo de cobre o CPVC con anillo de compresión.  
FLARE Sello cónico.  
MNPT: Macho rosca cónica para tubería.  
FNPT: Hembra rosca cónica para tubería.

## OTRAS DEFINICIONES

- S.C.: Sin contra para lavabo.  
S.C.C.: Sin contracanastra.  
S.T.: Sin trampa.

## EQUIVALENCIAS

- 1" Pulgada : 2.54 cm  
1' Pie : 30.48 cm



## ACERO FORTE

Fórmula exclusiva de Coflex® que combina Acero Inoxidable y Polímero de Tecnología Avanzada en un trenzado de diseño único en el mercado, brindando alto desempeño y seguridad.

## ACERO ULTRA

Trenzado que brinda máxima resistencia a la corrosión por ser fabricado con Acero Inoxidable Tipo 316L que soporta exposición a químicos clorados.

CONECTORES FLEXIBLES Y LLAVES DE CONTROL PARA AGUA

PRODUCTOS PARA GAS

LAVABO Y FREGADERO

SANITARIO

COLADERAS Y SISTEMA DE TRAMPA

PAQUETES PARA INSTALACIÓN / ACCESORIOS LAVANDERÍA Y TINA

VÁLVULAS Y ACCESORIOS PARA TUBERÍA

FILTROS PARA AGUA

REGADERAS TRADICIONALES Y ELÉCTRICAS

GRIFERÍA

DUCTOS PARA EXTRACCIÓN DE AIRE

DESTAPACAÑOS

[distribuidor@coflex.com.mx](mailto:distribuidor@coflex.com.mx)



## DEVOLUCIÓN / RECLAMO

### Devolución:

Si tienes una devolución por bajo movimiento, error al solicitar el pedido o por cancelación, el costo del envío será a cargo del Distribuidor. Comunícate al Centro de Contacto Coflex para mayor información.

### Reclamo: Si detectas algún error en tu pedido...

Ya sea faltante, excedente o cambio de producto, firma acuse de recibo o guía de embarque señalando incidencia y repórtalo al Centro de Contacto Coflex dentro de los 2 primeros días de haber recibido tu pedido. \*Debes notificar información del embarque.

# ► Índice Alfabético

CONECTORES FLEXIBLES Y LLAVES DE CONTROL PARA AGUA	AB-A40	27	AL-A40	12	CVSB-B20	26	GL-D300	130	IP-707	111	P-B2046	85
	AB-A60	27	AL-A55	12	CVSG-C35	25	GL-D301	130	IP-708	111	P-B2051	86
	AB-A80	27	AL-A70	12	CVSG-C50	25	GL-M300	130	IP-801C	112	P-B2052	86
	AB-A100	27	AL-A55	12	CVSG-D35	25	GL-M400	130	IP-802C	112	P-B2053	86
	AB-B40	27	AL-A70	12	CVSG-E35	25	GM-R001	132	JAS-B150	47	P-B2060	86
PRODUCTOS PARA GAS	AB-B60	27	AL-A100	12	CVSG-E50	25	GM-R002	132	JAS-B250	47	P-B3011	78
	AB-B80	27	AL-A200	12	DJ-CD450A	136	GM-R010	132	JVR-IM150	105	P-B3011C	78
	AB-C40	29	AL-B55	12	DJ-CD48A	136	GM-R011	132	JVR-IM300	105	P-B3045	78
	AB-C60	29	AL-E40	20	DJ-D38A	137	GM-R020	132	JVWB-A150	33	P-B3070	111
	AB-C80	29	AL-G40	12	DJ-D48A	137	GM-R100	132	LL2-A40	18	P-B3080	78
LAVABO Y FREGADERO	AB-D40	27	AL-L40	20	DJ-D48AC	137	GR-D210	132	LL2-A55	18	P-B5061	83
	AB-D60	27	AL-L55	20	DJ-D58A	137	GR-D211	132	LL-A40	18	P-B5062	83
	AB-D80	27	AL-L70	20	DJ-D68A	137	GR-D212	133	LL-A55	18	P-B5064	84
	AB-D120	27	AL-M40	20	DJ-D88A	137	GR-D213	133	LL-A100	18	P-B5065	83
	AB-G40	27	AL-M60	20	DJ-DC56A	138	GR-D300	133	LS-A35	24	P-B6000	83
SANITARIO	AB-G60	27	AL-M80	20	DJ-DR424A	137	GR-M300	131	LS-A50	24	P-B6002	83
	AB-G80	27	AL-T55	13	DJ-E490AL	137	IP-100	35	LS-E35	24	P-B6004	83
	AB-H60	29	AL-U55	13	DJ-K45AS	136	IP-100P	35	LS-F35	24	P-B6006	84
	AB-I40	27	AS-A35	21	DJ-K48AX	136	IP-102	35	MG-A60	42	P-B6007	84
	AB-I60	27	AS-A50	21	DJ-R40AL	138	IP-104	35	MG-A100	42	P-B6008	84
COLADERAS Y SISTEMA DE TRAMPA	AB-I80	27	AS-B35	21	DJ-R40RC	138	IP-104P	35	MG-A150	42	P-B6009	84
	AD-6C8F	110	AS-B50	21	DJ-R40VA	138	IP-106	35	MG-A200	42	P-B6010	81
	AD-H12M38-WN	110	AS-E35	21	DJ-R40VH	138	IP-108	35	MG-A250	42	P-B6020	82
	AG90-B100	40	AS-E50	21	E3834-WB	110	IP-108P	35	MG-B60	42	P-B6021	79
	AG90-B150	40	AS-F35	21	EC-CAT003	143	IP-110	35	MG-B100	42	P-B6021C	79
PAQUETES PARA INSTALACIÓN ACCESORIOS LAVANDERÍA Y TINA	AG-A60	40	AS-F50	21	EC-EXH101	142	IP-120	36	MG-B150	42	P-B6022	80
	AG-A100	40	AV-A150	34	EC-EXH102	142	IP-120P	36	MG-B200	42	P-B6023	80
	AG-A150	40	AW-A120	32	EC-EXH103	142	IP-122	36	MG-B250	42	P-B6025	81
	AG-A200	40	AW-A180	32	EC-EXH105	142	IP-124	36	NM-D01	113	P-B6025T	81
	AG-A250	40	CH-A100	90	EC-EXH106	142	IP-124P	36	NM-D02	113	P-B6025U	81
VÁLVULAS Y ACCESORIOS PARA TUBERÍA	AG-A300	40	CH-A101	90	EC-EXH107	142	IP-128	36	NM-D03	113	P-B6026	81
	AG-A400	40	CH-A102	90	EC-EXH200	142	IP-133	36	PA-A44	113	P-B6028	79
	AG-A500	40	CH-A103	90	EC-EXH201	142	IP-133P	36	PA-A64	113	P-B6031	79
	AG-B60	40	CH-A200	90	EC-EXH601	142	IP-134	36	PA-A66	113	P-B6031-BL	79
	AG-B100	40	CH-A201	90	EC-EXH603	143	IP-134P	36	PA-B22	113	P-B6032	80
FILTROS PARA AGUA	AG-B145	40	CH-A202	90	EC-EXH606	143	IP-137	36	PA-B33	113	P-B6033	79
	AG-B150	40	CH-A203	90	EC-EXH622	143	IP-138	37	PA-B43	113	P-B6034	80
	AG-B200	40	CR-AM01	114	EC-EXH625	143	IP-139	37	PA-B44	113	P-B6036	81
	AG-B250	40	CR-AM02	114	EC-EXH631	143	IP-141	37	PA-B64	113	P-B6037	80
	AG-B300	40	CR-C01	114	EC-EXH634	144	IP-142	37	PA-B66	113	P-B6038	79
REGADERAS TRADICIONALES Y ELÉCTRICAS	AG-B400	40	CR-C02	114	EC-EXH635	144	IP-143	37	PA-B88	113	P-B6040	81
	AG-B500	40	CR-CD01	114	EC-EXH642	144	IP-170	37	PA-B1010	113	P-B6120	80
	AG-P35	44	CR-CD02	114	EC-EXH646	144	IP-171	37	PA-B1212	113	P-B7000	85
	AG-P55	44	CR-COR01	114	EC-POP314	143	IP-200	46	PA-B1515	113	P-B7002	85
	AG-Q24	43	CR-E01	114	ER-100	65	IP-200P	46	PA-B1818	113	P-B7100	85
GRIFERÍA	AG-Q36	43	CR-E02	115	ER-101	65	IP-201	46	PAC-A002	77	P-B9000	57
	AG-Q48	43	CR-T01	115	ER-102	65	IP-202	46	PAC-A006	77	P-B9001	57
	AG-Q60	43	CR-T02	115	ER-103	65	IP-202P	46	PAC-A010	78	P-B9001P	57
	AG-Q84	43	CR-TH01	115	ER-104	65	IP-206	46	PAC-A011	77	P-B9002	57
	AG-Y35	44	CR-TH02	115	ER-110	65	IP-206P	46	PAC-A013	77	P-B9005	57
DUCTOS PARA EXTRACCIÓN DE AIRE	AG-Y55	44	CR-TR01	115	ER-A12	65	IP-208	46	PA-D212	113	P-B9007	58
	AI-100	67	CR-TR02	115	ER-A21	65	IP-208P	46	PB-103	77	P-B9010	57
	AI-101	67	CR-VE01	115	ER-A34	65	IP-210	46	PB-104	77	P-B9015	66
	AI-102	67	CR-VE02	115	ER-A78	65	IP-210P	46	PB-108	77	P-B9021	58
	AI-103	67	CVLB-A40	19	ER-B12	65	IP-400	51	PB-114	76	P-B9022	58
DESTAPACAÑOS	AI-200	67	CVLB-A55	19	GA-Q10	133	IP-401	51	PB-115	76	P-B9023	58
	AI-201	67	CVLB-B16	19	GA-Q11	133	IP-402	51	PB-121	76	P-B9024	58
	AI-202	67	CVLB-B20	19	GA-Q12	133	IP-403	51	PB-150	76	P-B9025	58
	AI-300	67	CVLG-C40	19	GA-Q13	133	IP-404	51	PB-155	76	P-B9026	58
	AI-302	67	CVLG-C55	19	GA-Q14	133	IP-405	51	PB-200	76	P-B9028P	55
GRIFERÍA	AI-304	67	CVLG-D40	19	GF-D200	131	IP-450	51	PB-203	76	P-B9029P	55
	AI-400	67	CVLG-D55	19	GF-D201	131	IP-660	111	PB-205	77	P-B9030	57
	AI-401	67	CVSB-A35	26	GF-D300	131	IP-661	111	PB-300	76	P-B9035	57
	AI-500	67	CVSB-A50	26	GF-M400	131	IP-701	111	PB-402	77	P-B9050	56
	AL2-A40	12	CVSB-B12	26	GL-D200	130	IP-702	111	P-B2040	85	P-B9051	56
DESTAPACAÑOS	AL2-A55	12	CVSB-B16	26	GL-D201	130	IP-705P	111	P-B2045	85	P-B9052P	55

P-B9053P	55	PG5-B250	48	PR-C402	125	TB-A300	87	UTU-5	49	VN-B50	31
P-B9054P	55	PH-050	60	PR-C500	125	TB-A301	87	UTU-6	49	VN-B90	31
P-B9055	56	PH-057	61	PR-E100	126	TB-A302	87	VB-A40	28	VN-B110	31
P-B9056	56	PH-070	62	PR-E101	126	TF-050	54	VB-A60	28	VN-B155	31
P-B9065	58	PH-072	62	PR-E102	126	TF-100	54	VB-A80	28	VR-A150	34
P-B9100	56	PH-073	62	PR-E200	127	TF-105	54	VB-B40	28	VR-A300	34
P-B9101	56	PH-074	62	PR-E210	127	TF-110	54	VB-B60	28	VR-E30	34
P-B9103	56	PH-075	62	PR-E220	127	TP-1070	87	VB-B80	28	VR-E70	34
P-B9104	56	PH-100	60	PR-E300	127	TP-1071	87	VB-I80	28	VR-E200	34
PC-101	94	PH-101	60	PR-E301	127	TP-1072	87	VB-I100	28	VS-A35	22
PC-102	94	PH-103	60	PR-M305	84	UAC-4	110	VB-I120	28	VS-A50	22
PC-115	94	PH-105	61	PR-M410	124	UAC-10	110	VG-A60	41	VS-B-A16	23
PC-116	94	PH-107	61	PR-M501	125	UCE-56	48	VG-A100	41	VS-B-A20	23
PC-117	94	PH-114	66	PR-M503	125	UCE-58	48	VG-A150	41	VS-B-B16	23
PC-150	94	PH-115	66	PR-M600	125	UCE-66	48	VG-A200	41	VS-B-B20	23
PC-151	94	PH-120	61	PR-T101	126	UCE-68	48	VG-A250	41	VS-B-C16	23
PC-152	95	PH-125	61	PR-T102	126	UCE-90	48	VG-A300	41	VS-B-C20	23
PC-152-10	95	PH-135	61	PR-T103	126	UCE-90T	48	VG-A400	41	VS-E35	22
PC-160	94	PH-200	63	PS-A001	82	UCE-91	48	VG-A500	41	VS-E50	22
PC-161	95	PH-201	63	PS-A001C	82	UCE-91T	48	VG-B60	41	VS-F35	22
PC-162	95	PH-202	63	PS-A002	82	UCT-44	48	VG-B100	41	VS-M35	22
PC-162-10	95	PH-202P	63	PS-A003	82	UCT-56	48	VG-B150	41	VS-M50	22
PC-301	96	PH-203	63	PS-A005	82	UCT-58	48	VG-B200	41	VS-N35	22
PC-302	96	PH-204	59	PS-A006	82	UCT-66	48	VG-B250	41	VS-N50	22
PC-303	96	PH-205	59	PS-B001	68	UCT-68	48	VG-B300	41	VWB-A120	32
PC-310	96	PH-206	59	PS-B002	68	UCT-86	48	VG-B400	41	VWB-A150	32
PC-320	95	PH-206P	59	PS-B003	68	UCU-6	49	VG-B500	41	VWB-A180	32
PC-321	96	PH-207	59	PS-B005	68	UNC-46	49	VG-P35	44	VWBY-A30	33
PC-340	96	PH-207P	59	PS-B007	68	UNC-56	49	VG-P55	44	WF-100	119
PC-401	96	PH-208	59	PS-D001	88	UNC-58	49	VG-Y55	44	WF-110	119
PC-402	96	PH-209	59	PS-D002	88	UNC-64	49	VL-A40	14	WF-150	119
PC-403	96	PH-210	63	PS-D004	88	UNC-66	49	VL-A55	14	WF-180	119
PC-404	96	PH-213	59	PS-D007	88	UNC-68	49	VL-A70	14	WF-200	119
PC-405	97	PH-214	59	PS-D009	88	UNC-88	49	VL-A100	14	WF-600	118
PC-406	97	PH-215	63	PS-D012	88	UNT-4C8	110	VL-A200	14	WF-601	118
PC-410	97	PH-219	64	PS-E001	102	UNT-6C8	110	VL-B40	14	WF-800	120
PC-450	97	PH-220	64	PS-E002	102	UNT-8C8	110	VL-B55	14	WF-900	120
PC-451	97	PH-221	64	PS-E008	103	UNT-44	49	VLB-A16	16	WF-R101-SP	120
PC-460	97	PH-222	64	PS-E009	103	UNT-48	49	VLB-A20	16	WF-R102-SP	120
PC-461	97	PH-223	64	PS-F005	70	UNT-56	49	VLB-A30	16	WF-R181	121
PC-B100	99	PH-224	64	PS-F006	70	UNT-58	49	VLB-B16	16	WF-R201-SP	120
PC-B101	99	PH-225	64	PS-F007	71	UNT-64	49	VLB-B20	16	WF-R801	121
PC-B120	99	PH-230	62	PS-F008	71	UNT-66	49	VLB-B30	16	WF-R901	121
PC-B121	99	PH-231	62	PS-G001	104	UNT-68	49	VLB-C16	16	WT1-120	112
PC-G18	45	PH-232	105	PSV-B001	69	UNT-86	49	VLB-C20	16	WT12-60	112
PC-G24	45	PH-245	105	PSV-B002	69	UNT-88	49	VLB-C24	16	WT12-60	112
PC-G36	45	PH-260	64	PSV-D001	89	UNU-4	49	VLB-C30	16	WT34-120	112
PC-G48	45	PH-262P	59	PSV-D004	89	UNU-5	49	VLB-C36	16	WT34-60	112
PD-101	140	PH-300	60	PSV-D007	89	UNU-6	49	VLB-D16	16	WTG12-60	51
PD-102	140	PH-301	60	PSV-D011	89	UNU-54	50	VLB-D20	16		
PD-103	140	PH-307	61	PSV-F005	72	UNU-65	50	VLB-D30	16		
PD-201	141	PH-350	60	PSV-F006	72	UNU-86	50	VLB-D36	16		
PD-202	141	PH-400	60	PSV-F007	73	UNU-8C	110	VLB-T20	17		
PD-203	141	PH-407	61	PSV-F008	73	UPP-4	50	VL-K40	14		
PD-204	141	PH-500	60	PT-101	105	UPP-4S	50	VL-K55	14		
PD-210	140	PH-507	61	PT-102	105	UPP-5	50	VL-K70	14		
PD-211	140	PH-600	60	RG-PFB10	51	UPP-6	50	VL-K85	14		
PF-A500	118	PL-102	104	ST-100	98	UTB-4	110	VL-K100	14		
PF-B205	118	PL-103	104	ST-101	98	UTC-5	49	VL-T55	15		
PG2-B150	47	PL-104	104	ST-201	98	UTC-6	49	VM-D50	30		
PG3-A200	47	PL-A100	66	ST-203	98	UTC-8	49	VM-E50	30		
PG3-B150	47	PL-A101	66	ST-204	98	UTH-5	50	VN-A40	31		
PG3-B250	47	PL-B100	66	ST-205	98	UTH-6	50	VN-A65	31		
PG3-B150E	48	PL-B200	66	TB-A214	86	UTH-8	50	VN-A90	31		
PG5-B40	48	PL-B201	66	TB-A214P	86	UTI-14	50	VN-A110	31		
PG5-B150	48	PR-C400	124	TB-A215P	86	UTI-14M	50	VN-A155	31		

CONECTORES  
FLEXIBLES  
Y LLAVES  
DE CONTROL  
PARA AGUA

PRODUCTOS  
PARA GAS

LAVABO  
Y FREGADERO

SANITARIO

COLADERAS  
Y SISTEMA  
DE TRAMPA

PAQUETES  
PARA  
INSTALACIÓN  
/ ACCESORIOS  
LAVANDERÍA  
Y TINA

VÁLVULAS  
Y ACCESORIOS  
PARA TUBERÍA

FILTROS  
PARA  
AGUA

REGADERAS  
TRADICIONALES  
Y ELÉCTRICAS

GRIFERÍA

DUCTOS PARA  
EXTRACCIÓN  
DE AIRE

DESTAPACAÑOS

EC-CAT003  
SIN PRECIOS



M É X I C O

**Catálogo 2020**



[www.coflex.com.mx](http://www.coflex.com.mx)

**CENTRO DE CONTACTO**

800 226 3539

[distribuidor@coflex.com.mx](mailto:distribuidor@coflex.com.mx)

**SÍGUENOS**

 [@CoflexInnovacion](https://www.facebook.com/CoflexInnovacion)

**OFICINA ADMINISTRATIVA**

Hidalgo 602 Pte.

Monterrey, N.L. México 64000

Tel.: +52 (81) 8344 5919

Fax: +52 (81) 8344 6640

**PLANTA**

Juan Rulfo 1040

Santa Catarina, N.L. México 66359

Tel.: +52 (81) 8389 2800

Fax: +52 (81) 8389 2810