

PRODUCTOS
INSTITUCIONALES

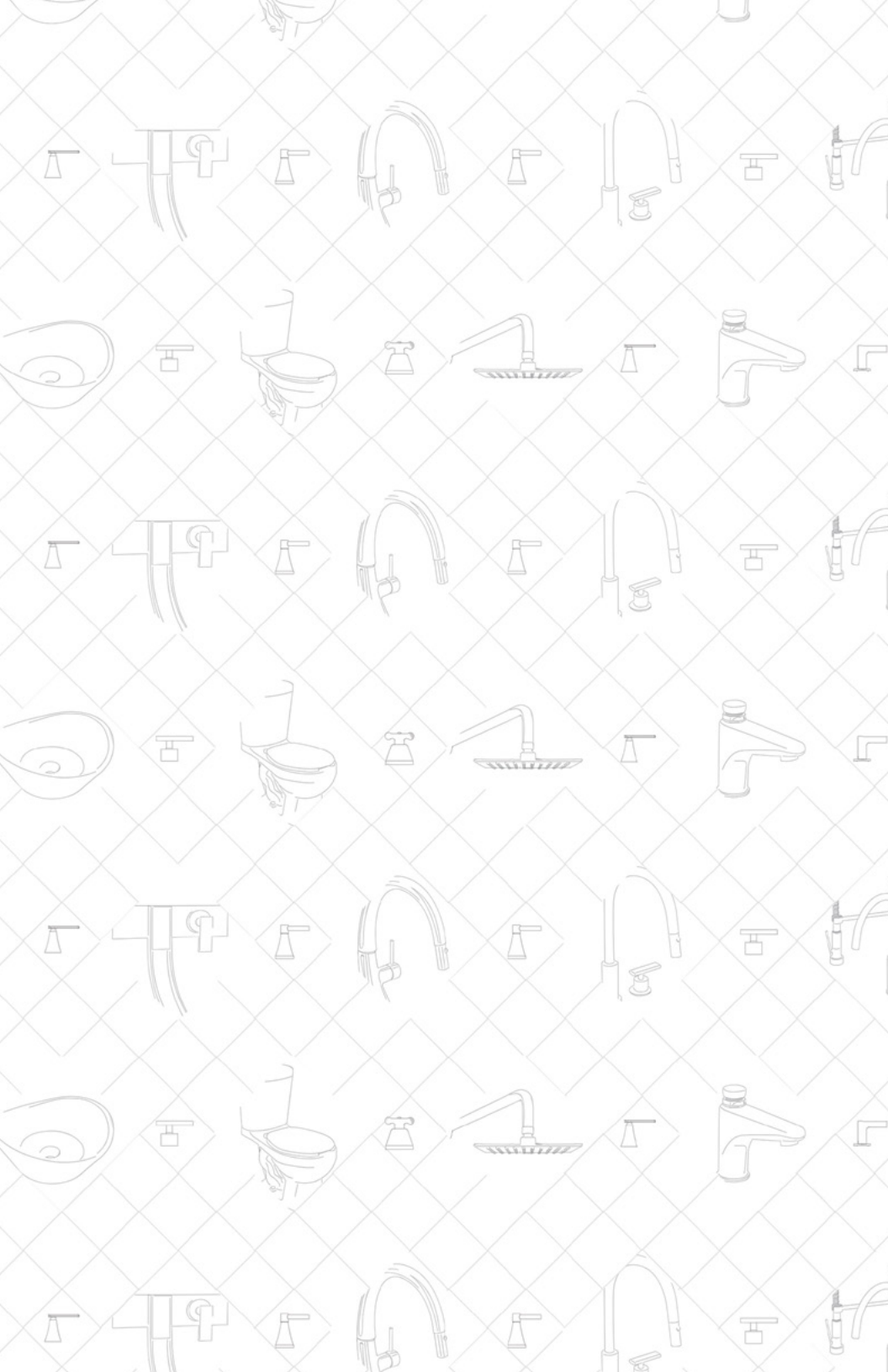

HELVEX M.R.

garantía de calidad



Sólo en Helvex...

FABRICAMOS llaves, regaderas, inodoros, lavabos, accesorios para baño, fluxómetros, coladeras, línea electrónica y productos ahorradores de agua, con la filosofía de ofrecer al mercado productos de la más alta calidad, durabilidad, originalidad y creatividad en todos los diseños.

COMERCIALIZAMOS en 21 países, exportamos productos a Estados Unidos, Canadá, Centro América, el Caribe, Sudamérica y Emiratos Árabes, tenemos oficinas propias en México y el extranjero, contamos con la más amplia red de distribuidores, con más de 1000 puntos de venta.

El **SERVICIO** más eficiente, asesoría, capacitación y servicio técnico personalizado antes, durante y después de la compra, ofrecemos por escrito la garantía más amplia y seria del mercado. El mayor respaldo en refacciones originales disponibles en todos los mercados donde tenemos presencia.

Contamos con reconocimientos que avalan nuestra calidad como el máximo reconocimiento en INNOVACION, el Premio Nacional de Calidad, Premio Nacional de Tecnología y Premio Nacional de Exportaciones, entre otros.

Detrás de lo funcional y armonioso de los productos que creamos en Helvex, existe un equipo de hombres y mujeres mexicanos, unidos por una regla de excelencia:

- Ofrecer la máxima calidad -



ÍNDICE DE PRODUCTOS

CERTIFICADOS

4 - 5

PRODUCTO INSTITUCIONAL

6 - 69

Llaves para Hospital 6 - 7

Llaves economizadoras 8 - 9

Llaves electrónicas 10 - 15

Sistema de tratamiento de aguas duras 16 - 17

Accesorios Institucionales 18 - 25

Flujómetro 26 - 37

Coladeras 38 - 47

Interceptor de grasa 48 - 49

Muebles Sanitarios 50 - 67

Otros productos 68 - 69

PORTAFOLIO VERDE

70 - 89

Ahorrar agua es un tema que ha ganado importancia actualmente, la diversidad de enfoques que cada usuario le da lo hacen el tema de hoy. Todos hablamos del ahorro y conservación de este recurso en función del beneficio que nos brinda, pero no todos nos conscientizamos que la importancia de ahorrar agua va ligada con el uso responsable de ésta.

En HELVEX® desde nuestra fundación hemos tenido un claro compromiso con el uso responsable de los recursos naturales especialmente en lo referente al consumo de agua, es por ello que contamos con una amplia oferta de opciones para que usted logre eficientar el gasto dentro de sus instalaciones.

ESTO ES

HELVEX

M.R.

garantía de calidad

CERTIFICADOS



LEED es un Certificado que otorga el United States Green Building Council (USGBC) basado en un grupo de normas orientadas a promover la edificación sustentable. Helvex® colabora a que las construcciones obtengan esta certificación a través de nuestros productos. Somos miembros de este organismo desde el año 2009.



Regaderas e Inodoros Grado Ecológico: Certificado que da la Comisión Nacional del Agua a los productos hidrosanitarios que superan el estándar que marcan las Normas Oficiales Mexicanas.

NOM

Helvex contribuye a la reducción del impacto ecológico y siendo marco de referencia a la normatividad mexicana. Helvex® cumple con las siguientes normas en sus diversas gamas de llaves, regaderas y fluxómetros:

NOM-005-CONAGUA-1996, Fluxómetros.

NOM-008-CONAGUA-1998, Regaderas empleadas en el aseo corporal.

NOM-009-CONAGUA-2001, Todos nuestros W.C. cumplen con la Norma "Inodoros Para Uso Sanitario Especificaciones y Métodos de Prueba"

NOM-010-CONAGUA-2000, Válvulas de admision y válvulas de descarga para tanques de inodoro especificaciones y métodos de prueba.

NMX

NMX-C-415-ONNCCE. Todos nuestros válvulas y grifos para agua cumplen con la Norma Oficial Mexicana.

Estamos orgullosos del compromiso firme con el cuidado de los recursos naturales, permanentemente se desarrollan nuevos productos y tecnologías y satisfactoriamente podemos decir que los productos de Helvex® no sólo cumplen con las especificaciones de la NOM y NMX, sino en algunos casos las superan.

PRODUCTO INSTITUCIONAL

LLAVES Y MEZCLADORAS PARA HOSPITAL



En nuestra oferta de llaves
y mezcladoras de hospital
usted podrá encontrar:

- *Mezcladora con cuello de ganso.
- *Llave electrónica a pared.
- *Llaves unitarias con cuello de ganso.



- H-13341G Mezcladora con cuello de ganso / Manijas largas.
- TV-201 Llave electrónica a pared para lavabo.
- TV-203 Llave electrónica a pared para hospital.
- VCG-2 Llave unitaria con cuello de ganso giratorio / Manija corta.
- VCG-2T Llave unitaria con cuello de ganso giratorio / Maneral Tritón.

Llaves y
mezcladoras para
hospital

PRODUCTO INSTITUCIONAL

LLAVES ECONOMIZADORAS Y TEMPORIZADORAS



Todas nuestras llaves economizadoras son productos ahorradores con los que Helvex favorece la edificación sustentable, optimizando y midiendo las acciones para salvaguardar los recursos naturales con un consumo máximo desde 1.9 hasta 5 litros por minuto.



- TV-100 Llave economizadora a pared. Seguro antirrobo (Consumo máximo, 5 litros por minuto).
- TV-121 Llave temporizadora a pared. Cierre automático (Consumo máximo, 8.3 litros por minuto).
- TV-105 Llave economizadora. Seguro antirrobo (Consumo máximo, 5 litros por minuto).
- TV-122 Llave temporizadora. Cierre automático (Consumo máximo, 8.3 litros por minuto).
- TV-106 Llave economizadora a pared (Consumo máximo, 3 litros por minuto).

Llaves
economizadoras y
temporizadoras

PRODUCTO INSTITUCIONAL

LLAVES ELECTRÓNICAS



Contamos con un modelo especial LEED.
Disponible en 10 días a partir del pedido.
Consulte los modelos LEED en la sección de Portafolio Verde.

TV-296
TV296-1.9



TV-396
TV396-1.9



TV-297
TV297-1.9



TV-397
TV397-1.9



TV-298
TV298-1.9



TV-398
TV398-1.9



TV-200
TV-200-C



TV-190
TV190-1.9-12SEG



TV-405



- TV-296 Llave electrónica Argos / Con sensor.
- TV-396 Llave electrónica Argos / Con sensor.
- TV-297 Llave electrónica Alfa / Con sensor.
- TV-397 Llave electrónica Alfa / Con sensor.
- TV-298 Llave electrónica Omega / Con sensor.
- TV-398 Llave electrónica Omega / Con sensor.
- TV-200 Llave electrónica de baterías a pared.
- TV-190 Llave electrónica de proximidad Nimbus.
- TV-405 Llave electrónica alta de proximidad Nuva.

Llaves electrónicas

TV-304 Cromo Presión min. requerida 1 kg/cm²





NUEVO PRODUCTO

TV304-1.5 Cromo Presión min. requerida 0.80 kg/cm²





NUEVO PRODUCTO

TV-302 Cromo Presión min. requerida 0.80 kg/cm²





NUEVO PRODUCTO

TV302-1.5 Cromo Presión min. requerida 0.70 kg/cm²







NUEVO PRODUCTO

USO DE BATERIAS ALCALINAS AA

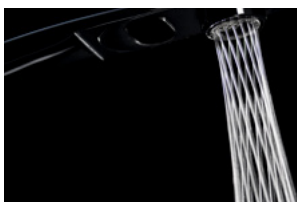
El principal diferencial de esta llave electrónica, es que utiliza **baterías de uso común** y fácil adquisición, manteniendo el mismo rendimiento y activaciones.



Flujo PRISMA®

Las llaves electrónicas TV304-1.5 y TV302-1.5 cuentan con este nuevo y exclusivo sistema de caída de agua Prisma.

Llaves electrónicas

TV-304 Llave de lavabo electrónica de sensor de baterías.
TV304-1.5 Llave de lavabo electrónica de sensor de baterías. Ahorradora de agua.

TV-302 Llave de lavabo electrónica de sensor de baterías.
TV302-1.5 Llave de lavabo electrónica de sensor de baterías. Ahorradora de agua.



LLAVES ELECTRÓNICAS DE PROXIMIDAD

Las llaves electrónicas de proximidad se activan al acercar las manos alrededor de la llave y se cierra al retirarlas.

Cuentan con un tiempo de activación programado para evitar el desperdicio de agua.

Las llaves de proximidad Helvex®
**permiten el paso del agua sin
tener contacto con el producto.**



TECNOLOGÍA

exclusiva de Helvex®
sin sensor aparente.



TRATAMIENTO DE AGUAS DURAS

Nuestros Sistemas de tratamiento del agua funcionan a base de impulsos electrónicos que remueven, protegen e impiden la acumulación de cal y óxido en las tuberías.

Beneficios:

- Impide nuevas acumulaciones.
- No altera la calidad del agua.
- Ahorro de hasta un 50% en el consumo de jabones, detergentes y shampoos.
- Evita la acumulación de manchas de sarro en llaves, muebles de baño, tinas, cortinas y canceles.
- Se instala directamente en la tubería de alimentación de agua, después del contador y antes de que se ramifique la tubería hacia el calentador u otra instalación hidráulica.
- Para uso residencial y comercial.

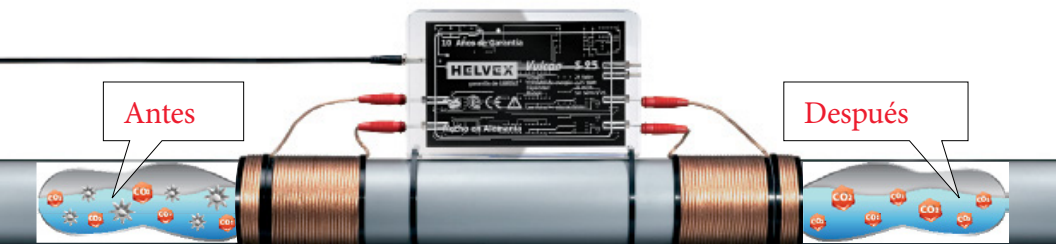

Vulcan
Sin sarro

SS-1

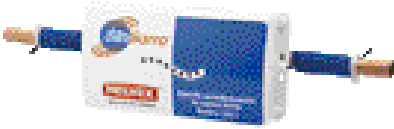

S-25

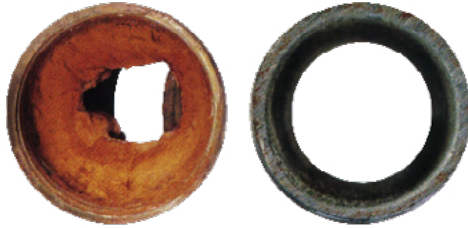

Sin Vulcan



Con Vulcan

- SS-1 Acondicionador de aguas duras Sin Sarro / De corriente / Diámetro tubería 1
- S-25 Acondicionador de aguas duras Vulcan / De corriente / Capacidad 25 m³/h / Diámetro tubería 4" / Consumo de energía 2,25 Watt.

Vulcan
Sin sarro

PRODUCTO INSTITUCIONAL

ACCESORIOS INSTITUCIONALES



Helvex cuenta con diseños innovadores que se adaptan a cualquier estilo y ambiente.

PRODUCTOS SOCIALMENTE RESPONSABLES

Al ser HELVEX® una empresa comprometida con la sociedad y sus necesidades, ha desarrollado productos que han sido pensados en solucionar satisfactores muy específicos, como lo son: ganchos portamuletas y barras de seguridad, ésto con el fin de mejorar la calidad de vida para aquellas personas con capacidades físicas diferentes.

GANCHO PORTAMULETAS



BARRAS DE SEGURIDAD

Soportan un peso de hasta 136 kg por un período de 5 minutos. Diámetro para una adecuada sujeción. Soportan un esfuerzo de tracción mayor a 590 kgs. Acero inoxidable tipo 304, calibre 18. Utilizados en el 80% de los hoteles en México.



BARRAS DE SEGURIDAD

Accesorios
Institucionales

122
Cromo



123
Cromo



158
Cromo



210
Cromo



215
Cromo



219
Cromo



Accesorios
Institucionales

122

Tendedero retráctil de resorte / Longitud del cordón
3.25 m.

123

Destapador.

158

Agarradera para tina con jabonera de rejilla.

210

Portatoallas múltiple.

215

Portapapel doble con tubo antirrobo.

219

Portapapel doble con tubos antirrobo.

223
Cromo



266
Cromo

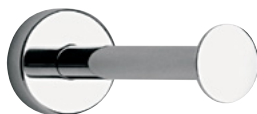

223
266

Destapador.
Gancho portamuletas.

Accesorios
Institucionales

B-305
Acacabo Brillante

B-305-S
Acero Inoxidable



B-470
Acacabo Brillante

B-470-S
Acero Inoxidable



B-610
Acacabo Brillante

B-610-S
Acero Inoxidable



B-700
Acacabo Brillante

B-700-S
Acero Inoxidable



B-062
Acacabo Brillante

B-062-S
Acero Inoxidable



B-064
Acacabo Brillante

B-064-S
Acero Inoxidable

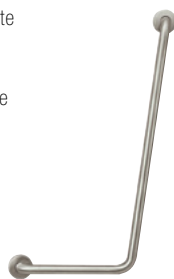

Barras de
seguridad

B-305-S

Barra recta satinada 305 mm (12")

B-470-S

Barra recta satinada 470 mm (19")

B-610-S

Barra recta satinada 610 mm (24")

B-700-S

Barra recta satinada 700 mm (28")

B-062-S

Barra derecha hockey satinada 810 mm x 350 mm
(32" x 14") .

B-064-S

Barra Izquierda hockey satinada 810 mm x 350 mm

B-066
Acacabo Brillante

B-066-S
Acero Inoxidable



B-900
Acacabo Brillante

B-900-S
Acero Inoxidable



B-066-S Barra angular boomerang 305 x 305 mm (12" x 12")
satinada izquierda.

B-900-S Barra recta satinada 900 mm (35,43")

Barras de
seguridad

MB-1011



MB-1012



MB-1012-AI
Acero Inoxidable



MB-1100



MB-1101



Secadores de manos,
Dosificadores de
jabón

MB-1011
MB-1012
MB-1012-AI
MB-1100

MB-1101

Secador de manos / Con botón accionador.
Secador de manos turbo con sensor.
Secador de manos turbo con sensor. Acero inoxidable.
Dosificador electrónico de jabón líquido / Se activa automáticamente cuando el sensor detecta la mano.
Dosificador electrónico de jabón en espuma / Se activa automáticamente cuando el sensor detecta la mano.

SECADORES DE MANOS

Los secadores para manos HELVEX® le proporcionan un abundante flujo de aire caliente al ser accionados en cualquiera de sus versiones: con sensor electrónico o con botón accionador.

El secador con sensor electrónico está fabricado en acero estampado vitrificado y el secador con botón está fabricado en plástico ABS de gran resistencia.

Ambas opciones le permiten eliminar el gasto que por concepto de papel secador de manos se realiza de manera constante, contribuyendo de esta forma a la conservación de árboles y el medio ambiente.



El uso de papel para secar contribuye a:

Consumo de maderas para fabricar una tonelada de papel es necesario talar 16 árboles, que tardan unos 20 años en crecer.

Contaminación de las aguas y de la atmósfera en el proceso de obtención de la pasta se utilizan grandes cantidades de productos químicos. Es la sexta industria que más contamina.

Consumo de agua
Por cada tonelada de papel fabricado se utilizan entre 200,000 y 700,000 litros de agua aproximadamente.



PRODUCTO INSTITUCIONAL

FLUXÓMETROS



TECNOLOGÍA QUE PERDURA.

FLUXÓMETROS MECÁNICOS

Fluxómetro mecánico con tecnología de émbolo **para inodoros y mingitorios** de piso o a pared, con los siguientes atributos:

- Ahorro de agua en cada descarga, tradicional de 6 lpd o de 4.8 lpd para W.C. y 3 lpd, 1 ó 0.5 lpd. para mingitorio.
- Fluxómetro no regulable por el usuario.
- Rango de funcionamiento presión de 1 a 6kg/cm².
- Ideal para lugares de alta afluencia, hospitales, escuelas, centros comerciales, etc.
- Gran resistencia en sus materiales y alta calidad en su acabado.
- Manija con diseño de operación universal (incluyente):
 - Funcionamiento que evita desperdicio.
 - Recubrimiento antibacterial.
- LLave de retención de 1" IPS para mantenimiento.
- Fácil mantenimiento
- Versatilidad para instalación en inodoros y en mingitorios:
 - Instalación izq. y der.
 - Conexión de spud para 32 y 38mm para W.C. y 19 mm para mingitorios.
 - Ajuste entre llave de retención y cuerpo de fluxómetro de 25 mm.
 - Adaptador para instalación por soldadura
 - Camisa ajustable para conexión a pared (50mm) para W.C. y (127mm) para mingitorio.
 - Tubo de descarga ajustable.

En nuestra oferta de fluxómetros usted podrá encontrar:

- Fluxómetros para W.C. y mingitorio de manija.



- Fluxómetros para W.C. y mingitorio de pedal.



- Fluxómetros para W.C. y mingitorio de cuerpo oculto de pedal.



- Fluxómetros electrónicos para W.C. y mingitorio.



Tecnologías innovadoras y certificaciones:

Contamos con Fluxómetros de 6, 4.8, 3, 1 y 0.5 litros de agua por descarga. Y ahora con 3.5 litros para tazas para fluxómetros NAO y NAO17



Todos nuestros fluxómetros cumplen con la Norma Oficial Mexicana NOM-005-CONAGUA-1996 "Fluxómetros-Especificaciones y Métodos de Prueba que funcionan".



Modelos disponibles que le ayudarán a obtener puntos para la certificación LEED de su proyecto. Consulte los modelos LEED en la sección de productos ecológicos



Visite nuestra página web para consultar y descargar certificados de producto.

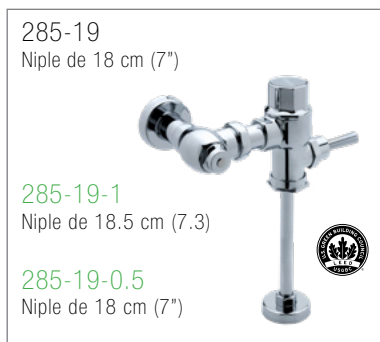

- 110-32, 110-38-4.8 De manija para W.C. / Niple de 18.5 cm (7.3").
 210-32, 210-38-4.8 Para W.C. de manija
 185-19 De manija para mingitorio de manija
 285-19 Para mingitorio de manija.
 310-32, 310-38 De pedal para W.C. (Codo expuesto de 24 cm (9.5)).
 310-19 Para mingitorio de pedal expuesto.

Fluxómetros
Mecánicos

410-32
410-38
410-WC-4.8



117-38



410-19



110-38-3.5



NUEVO
PRODUCTO

210-38-3.5



NUEVO
PRODUCTO

310-38-3.5



NUEVO
PRODUCTO

Fluxómetros
Mecánicos

410-32, 410-38 De pedal para W.C.
117-38 De manija para W.C. / Niple de 60 cm (23.6").
410-19 Para mingitorio de pedal expuesto.
110-38-3.5 Para taza flux Nao o Nao 17 de manija.
210-38-3.5 Para taza flux Nao o Nao 17 de manija.
310-38-3.5 Para taza flux Nao o Nao 17 de pedal expuesto.

152-32
152-38



323-19
323-19-1
323-19-0.5



142-32
142-38



143-19



153-19



318-32
318-38



- 152-32, 152-38 De cuerpo oculto de botón para W.C.
323-19 De cuerpo oculto de pedal aparente para mingitorio.
142-32, 142-38 De cuerpo oculto de manija para W.C.
143-19 De cuerpo oculto de botón para mingitorio.
153-19 De cuerpo oculto de botón para mingitorio.
318-32, 318-38 De cuerpo oculto de pedal para W.C.

Flujómetros
de cuerpo oculto

FLUXÓMETROS ELECTRÓNICOS

Fluxómetro electrónico de pilas y de corriente, con tecnología de émbolo **para inodoros** de piso o a pared, con los siguientes atributos:

- Ahorro de agua en cada descarga, tradicional de 6 lpd o de 4.8 lpd.
- Fluxómetro no regulable por el usuario.
- Rango de funcionamiento presión de 1 a 6kg/cm².
- Ideal para lugares de alta afluencia, hospitales, escuelas, centros comerciales, etc.
- Gran resistencia en sus materiales y alta calidad en su acabado.
- El usuario no tiene contacto con el producto, tecnología de detección infrarroja.
- Botón alterno de descarga manual con recubrimiento antibacterial.
- Batería de litio 6V, para un sistema de alta eficiencia energética (2 años, 130 activaciones diarias). Para fluxómetros de pila.
- Fuente de alimentación de 110 o 220 V. Para fluxómetros de corriente.
- LLave de retención de 1" IPS para mantenimiento.
- Fácil mantenimiento
- Versatilidad para instalación en inodoros:
 - Instalación izq. y der.
 - Conexión de spud para 32 y 38mm.
 - Ajuste entre llave de retención y cuerpo de fluxómetro de 25 mm.
 - Adaptador para instalación por soldadura
 - Camisa ajustable para conexión a pared (50mm).
 - Tubo de descarga ajustable.

Cumple la normatividad mexicana: *NOM-005-CONAGUA-1996*
NOM-001-SCFI-1993

Tecnología que perdura, libre de contacto

FLUXÓMETROS ELECTRÓNICOS DE BATERÍA

Fluxómetro electrónico de batería y de corriente, con tecnología de émbolo **para mingitorios**, con los siguientes atributos:

- Ahorro de agua en cada descarga, de 3 lpd, 1 ó 0.5 lpd.
- Fluxómetro no regulable por el usuario.
- Rango de funcionamiento presión de 1 a 6kg/cm².
- Ideal para lugares de alta afluencia, hospitales, escuelas, centros comerciales, etc.
- Gran resistencia en sus materiales y alta calidad en su acabado.
- El usuario no tiene contacto con el producto, tecnología de detección infrarroja.
- Botón alterno de descarga manual con recubrimiento antibacterial.
- Batería de litio 6V, para un sistema de alta eficiencia energética (2 años, 130 activaciones diarias). Para fluxómetros de batería.
- Fuente de alimentación de 110 o 220 V. Para fluxómetros de corriente.
- LLave de retención de 1" IPS para mantenimiento.
- Fácil mantenimiento
- Versatilidad para instalación en mingitorios:
 - Instalación izq. y der.
 - Conexión de spud para 19mm.
 - Ajuste entre llave de retención y cuerpo de fluxómetro de 25 mm. (tailpiece)
 - Adaptador para instalación por soldadura
 - Camisa ajustable para conexión a pared (127mm).
 - Tubo de descarga ajustable.

Cumple la normatividad mexicana: *NOM-005-CONAGUA-1996*
NOM-001-SCFI-1993

Tecnología que perdura, libre de contacto

Fluxómetros
Electrónicos de
batería

FC-110-32, FC-110-38,
FC-110-W.C-4.8



FC-185-19, FC-185-19-1,
FC-185-19-0.5



FB-110-32, FB-110-38,
FB-110-W.C-4.8



FB-185-19, FB-185-19-1,
FB-185-19-0.5



TF-305



Utiliza 4 pilas para
su funcionamiento
que ya incluye

- FC-110-32 Electrónico de corriente para W.C / Botón accionador mecánico.
- FC-110-38 Electrónico de corriente para W.C / Botón accionador mecánico.
- FC-185-19 De sensor electrónico de corriente para mingitorio.
- FC-185-19-1 De sensor electrónico de corriente para mingitorio / 1.
- FC-185-19-05 De sensor electrónico de corriente para mingitorio / 0.5 Lt.
- FB-110-32 Electrónico de baterías para W.C / Botón accionador mecánico.
- FB-110-38 Electrónico de baterías para W.C / Botón accionador mecánico.
- FB-185-19 De sensor electrónico de batería para mingitorio / Niple recto y botón accionador mecánico.
- TF-305 Dispositivo automático autoflux de baterías / Para fluxómetro de manija, para W.C. y mingitorio. Con botón accionador / Para los fluxómetros 110-32, 110-38, 185-19 110-WC-4.8, 185-19-0.5 y 185-19-1

Fluxómetros
Electrónicos

FB-110-38-3.5



NUEVO
PRODUCTO

FC-110-38-3.5



NUEVO
PRODUCTO

FOBH-WC-4.8

Producto Especial



FOBH-19-0.5

Producto Especial



FB-110-38-3.5

Flujómetro para taza Nao o Nao17 de sensor electrónico de baterías.

FC-110-38-3.5

Flujómetro para taza Nao o Nao17 de sensor electrónico de corriente.

FOBH-WC-4.8

Fluxometro para wc con sistema hidráulico oculto con placa.

FOBH-19-0.5

Fluxometro para mingitorio sistema hidraulico oculto con placa 0.5L

Flujómetros
Electrónicos

“LIMPIEZA EFICIENTE CON MENOS LITROS DE AGUA”

HELVEX® ocupado en evitar el desperdicio de agua en los baños públicos, desarrolló su línea de fluxómetros no regulables que proporcionan en cada descarga la cantidad mínima necesaria de agua que requiere el WC o el mingitorio, logrando una limpieza eficiente.

Descargas según la Norma Oficial 6L para WC /
3L para mingitorio

Descargas ahorradoras HELVEX® 4.8L para WC
/ .5L para mingitorio



Cantidad de
Descargas



¡Imagine por un momento

847

garrafones de agua
alineados dentro de su hotel,
para bajarlos cada día a la calle
y verterlos en la alcantarilla!

PRODUCTO INSTITUCIONAL

COLADERAS



- Para interiores
- Para exteriores
- Rebosaderos
- Intercepores de grasas
- Válvula

En nuestra oferta de coladeras usted podrá encontrar:

Coladeras para interiores

- Cuerpo de hierro fundido.
- Plato de doble drenaje para evitar la humedad en el piso inferior de la construcción.
- Contras ajustables para colocarlas a diferentes alturas según el nivel del piso.
- Rejillas y casquillos removibles para mejor limpieza y mantenimiento.
- Césped integral que produce un sello hidráulico y evita malos olores.
- Recomendable para baños, regaderas, vestíbulos o otras áreas interiores.



Coladeras para piso en exteriores

- Sello hidráulico de campana para evitar el paso de gases de las líneas de drenaje a la coladera.
- Recomendables para patios, terrazas, fábricas, plantas industriales, garages, cubos de elevador, lavanderías.



Coladeras para azotea

- Rejillas removibles.
- Aditamento para colocación del impermeabilizante.
- Para colocarse en las bajadas pluviales situadas en el pretil de las azoteas.



Rebosaderos

- Cuerpo de latón fundido y rejilla removible.
- Rejillas con gran capacidad de drenado.
- Recomendable para pasillos y corredores.



Válvula para drenaje

- Tapa de registro removible.
- Conexiones de campana y espiga para que pueda instalarse en tubería de drenaje.
- Compuerta de latón que cierra a la menor presión en sentido contrario e impide el regreso de aguas negras.



Interceptores de Grasa

- Construidos en placa cold rolled.
- Gran resistencia a la corrosión y oxidación por su capa de galvanizado.
- Tapa de registro corrugada antiderrapante para evitar accidentes.
- Para usarse en Restaurantes o comedores industriales.
- Pueden ser expuestos o soterrados.



Coladeras

24



24-HL



24-HLI



24-CH



24-CHL



24-CHLI



Coladeras

- 24 De una boca. Rejilla redonda.
24-HL Decorativa de una boca / Tapa redonda lisa / Desagüe de contorno.
24-HLI Decorativa de una boca / Contra redonda / Alojamiento para inserto cerámico / Desagüe de contorno.
24-CH De una boca / Rejilla cuadrada.
24-CHL Decorativa de una boca / Tapa redonda lisa / Contra cuadrada / Desagüe de contorno.
24-CHLI Decorativa de una boca / Contra cuadrada / Alojamiento para inserto cerámico / Desagüe de contorno.

Nota: Nuestras coladeras cuentan con Desagüe de Contorno y Sello Hidráulico.

24-RHLI



24-RHLI-60



24-RHLI-90



- 24-RHLI De una boca / Contra rectangular / Alojamiento para inserto cerámico / Desagüe de contorno.
- 24-RHLI-60 Decorativa alargada de 60cm, una boca / Alojamiento para inserto cerámico / Base de hierro.
- 24-RHLI-90 Decorativa alargada de 90cm, una boca / Alojamiento para inserto cerámico / Base de hierro.

Nota: Todas las coladeras para inserto cerámico tienen un espesor máximo de 10 mm.

Coladeras

25



27



282-H



282-HL



282-HLI



282-35-CH



Coladeras

25

De tres bocas / Rejilla redonda.

27

De 25 cm de una boca / Rejilla redonda.

282-H

De una boca / Rejilla redonda.

282-HL

Decorativa de una boca / Tapa redonda lisa / Desagüe de contorno.

282-HLI

Decorativa de una boca / Contra redonda / Alojamiento para inserto cerámico / Desagüe de contorno.

282-35-CH

De una boca / Rejilla cuadrada.

Nota: Nuestras coladeras cuentan con Desagüe de Contorno y Sello Hidráulico.

282-35-CHL



282-35-CHLI



5424



2584



2714



2514



- 282-35-CHL Decorativa de una boca / Tapa redonda lisa / Contra cuadrada / Desagüe de contorno.
- 282-35-CHLI Decorativa de una boca / Contra cuadrada / Alojamiento para inserto cerámico / Desagüe de contorno.
- 5424 De 4" para roscar / Canastilla de sedimentos / Para jardines o azoteas con mucha basura.
- 2584 Coladera de rejilla redonda con canastilla.
- 2714 Coladera de rejilla rectangular con campana. Sello hidráulico.
- 2514 Con campana / Para patios, garages, etc. / Sello hidráulico / Para tubo de 102 mm (4") de rosca.

Coladeras

444



444-X



446-X



4954



Coladeras

444

Para azotea / Con cúpula / Conexión para tubo de 102 mm (4") de roscar.

444-X

Para azotea / Con cúpula / Conexión para tubo de 102 mm (4") para retacar.

446-X

Para azotea / Con cúpula / Conexión para tubo de 153 mm (6") para retacar.

4954

De pretil / Conexión para tubo de 102 mm (4") de roscar.



342-C



342-R



632-H



342-CL



342-RL



SC-023



Coladeras

- 342-C Rebosadero de 2" para recatar. Rejilla cuadrada. Conexión para tubo de 51 mm (2").
- 342-R Rebosadero de 2" para recatar. Rejilla redonda. Conexión para tubo de 51 mm (2").
- 632-H Rebosadero horizontal de 2"/ Para recatar / Para pasillos, corredores o albercas. Conexión para tubo de 51 mm (2") de rosca.
- 342-CL Rebosadero cuadrado de 2" para recatar / Desagüe de contorno. Conexión para tubo de 51 mm (2") de recatar.
- 342-RL Rebosadero redondo de 2" para recatar / Desagüe de contorno / Conexión para tubo de 51 mm (2") de recatar.
- SC-023 Contra armada redonda de contorno. Lisa grande.

SC-025



SC-036



SC-037



TC-040



TC-041



- SC-025 Contra armada lisa cuadrada grande.
- SC-036 Contra armada redonda de contorno. Inserto cerámico chica.
- SC-037 Contra armada redonda de contorno. Inserto cerámico grande.
- TC-040 Contra armada cuadrada de contorno. Inserto cerámico chica.
- TC-041 Contra armada cuadrada de contorno. Inserto cerámico grande.

IG-20



IG-40



IG-20-PTM



V.D.1176



V.D.1176-6



Interceptores de Grasa

- IG-20 Interceptor para grasas / Para conexión de 2" 45 l/min y 18 kg de capacidad. Canastilla para sedimentos sólidos / Conexión tubo roscable de 2".
- IG-40 Interceptor para grasas/ Para conexión de 4" 90 l/min y 36 kg de capacidad. Canastilla para sedimentos sólidos / Conexión tubo roscable de 4".
- IG-20-PTM Interceptor para grasas de polietileno y tapa de acero galvanizado. Para conexión de 2" 45 l/min y 18 kg de capacidad / Conexión tubo roscable de 2".
- V.D.1176 Válvula para drenaje / De autoretorno / Para tubo de albañal. Compuerta de bronce.
- V.D.1176-6 Válvula drenaje antirretorno tubo pvc 6".

INTERCEPTORES DE GRASA

Impiden la salida de esta sustancia al sistema del drenaje público, contribuyendo a evitar la obstrucción de las cañerías, procurando al mismo tiempo la preservación del medio ambiente.

Construidos con placa cold rolled de 5 mm (3/16") soldadas y probadas a presión.

Resistencia a la corrosión y oxidación.

Tapas con terminación corrugada antiderrapante para evitar resbalones.

Mamparas que facilitan el mantenimiento.

Canastilla para sedimentos sólidos.

Recomendada para plantas elaboradoras y empacadoras de carnes y embutidos.

Ideal para restaurantes, hoteles o comedores industriales.

Cumple con la NOM-002-ECOL-1996

FUNCIONAMIENTO

Por diferencia de densidad, la grasa que lleva el agua, choca con mamparas verticales, se separa hacia la superficie y se acumula en forma de capas de grasa medio solidificadas.

El agua limpia sigue su camino hacia el drenaje y la grasa se acumula en la parte superior del interceptor.

Se recomienda revisarlo cada vez que el flujo del agua a través del interceptor sea lento.

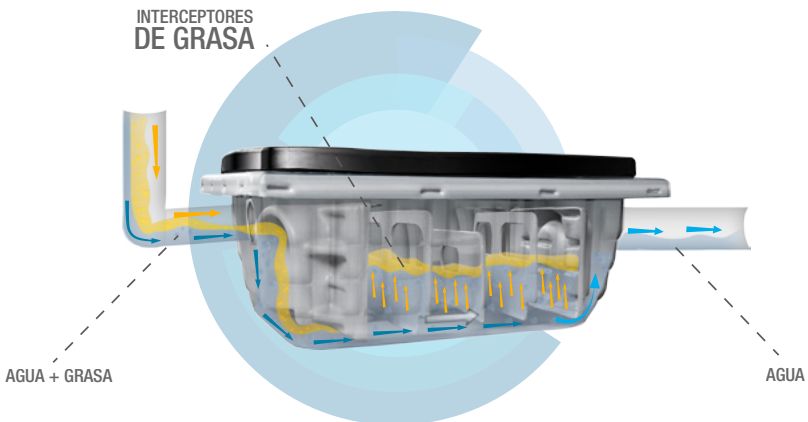

PRODUCTO INSTITUCIONAL

MUEBLES SANITARIOS



- Cerámica al alto brillo.
- Construcción robusta de 10 mm de espesor.
- 30 años de garantía en la cerámica.

Tecnologías innovadoras y certificaciones:



Mingitorios secos con la Tecnología Drena y Sella.



Premio EcoCihac a los mingitorios secos por su tecnología TDS® que no utiliza agua.



W.C. con consumo de 4.8 y **3.8** litros por descarga.



Todos nuestros W.C. cumplen con la Norma Oficial Mexicana NOM-009-CONAGUA-2001 "Inodoros Para Uso Sanitario- Especificaciones y Métodos de Prueba"



Únicos con certificado de cumplimiento en México.



Modelos disponibles que le ayudarán a obtener puntos para la certificación LEED de su proyecto.



30 años de garantía en la cerámica.

Muebles
Sanitarios

8

Razones por las cuales elegir un Inodoro **HELVEX**

1

DESALOJO PERFECTO

En cada descarga los Inodoros tienen un desalojo perfecto de **SÓLIDOS Y LÍQUIDOS** con una sola descarga

Hasta **900 gr.** por descarga



2

VÁLVULA DE DESCARGA Y BOTÓN ACCIONADOR

Nuestros Inodoros cuentan con una válvula de descarga y un botón en el tanque, que permiten una limpieza **ÓPTIMA** de la taza en una sola descarga

Vida útil de la válvula **100 mil** ciclos
Gracias a su sistema, no existen fugas de agua



3

CERÁMICA DE ALTO BRILLO

Nuestros Inodoros están hechos con una cerámica de alto brillo la cual brinda una máxima **SOFISTICACIÓN** a cualquier baño



Grado de Calidad "A"



4

SISTEMA DE SUJECIÓN REFORZADO

Poderoso sistema de fijación que garantiza que el asiento no se mueva



INCLUYEN KIT DE SUJECIÓN

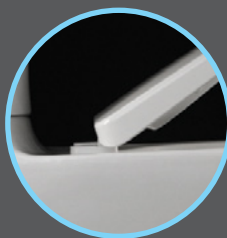

5

AMPLIO ESPEJO DE AGUA

Gracias a su espejo de agua, se evitan los malos olores y favorece la **LIMPIEZA** de la taza

Superficie fácil de limpiar

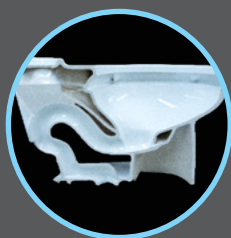
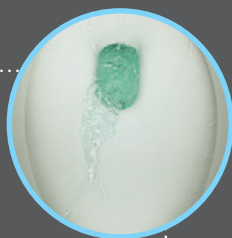

6

CERÁMICA DE GRUESO ESPESOR

Ofrece una mayor **RESISTENCIA** gracias a su grueso espesor

10 mm como mínimo de espesor en su cerámica

Su trampa esmaltada permite un desalojo perfecto y repele bacterias

7

GARANTÍA

Helvex garantiza sus productos **CERÁMICOS** como libres de defectos en materiales y procesos de fabricación por **30 años**

30
años de
garantía

además

5 años en Herrajes

2 años en Tapas y Asientos



8

GRADO ECOLÓGICO

Productos certificados como **AHORRADORES** de agua que favorecen al cuidado de nuestro ambiente



A continuación te presentamos nuestra amplia variedad de modelos para que elijas el que más se adapta a tus necesidades:

WC Olimpia
WC Olimpia M



● Marfil ● Blanco



WC Ródano
WC Ródano M



● Marfil ● Blanco



WC Ródano2
WC Ródano2 M



● Marfil ● Blanco



WC Bolmen
WC Bolmen M



● Marfil ● Blanco



WC Bolmen2
WC Bolmen2 M



● Marfil ● Blanco



WC Drakar
WC Drakar M



● Marfil ● Blanco



Tazas Tanque para W.C.

WC OLIMPIA

Labio semielongado. Trampa expuesta. Botón accionador. 3.8 litros por descarga. No incluye asiento.

WC RÓDANO

Labio elongado. Trampa expuesta. Botón accionador.

WC RÓDANO2

4.8 litros por descarga. No incluye asiento. Labio elongado. Trampa expuesta. Botón accionador. Sistema de doble descarga. No incluye asiento.

WC BOLMEN

Labio elongado. Trampa expuesta. Botón accionador.

WC BOLMEN2

4.8 litros por descarga. No incluye asiento. Labio elongado. Trampa expuesta. Botón accionador. Sistema de doble descarga. No incluye asiento.

WC DRAKAR

Labio elongado. Trampa expuesta. Botón accionador. Descarga 4.8 L. No incluye asiento



- WC DRAKAR2 Labio elongado. Trampa expuesta. Botón accionador. Sistema de doble descarga. No incluye asiento.
- WC DRAKAR16 Labio elongado. Trampa expuesta. Botón accionador. Altura Comfortable. No incluye asiento.
- OP RIVOLI PLUS Una pieza, elongado. Trampa oculta. Botón accionador. 4.8 litros por descarga. Incluye asiento de cierre lento.
- WC MIURA Labio elongado. Trampa oculta. Botón accionador. 4.8 litros por descarga. Incluye asiento.
- WC MURANO Labio elongado. Trampa oculta. Botón accionador. 4.8 litros por descarga. Incluye asiento de cierre lento.
- OP CAPRI PLUS One piece, trampa oculta, 4.8L por descarga. Incluye asiento.

Tazas Tanque
para W.C.

WC Option



TZF Nao-Pared



TZF Nao



TZF Nao17



S-TZF-P

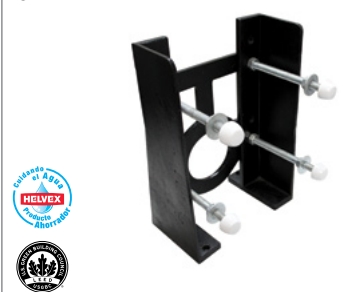

Tazas Tanque para W.C.

- WC OPTION
- TZF Nao-Pared
- TZF NAO
- TZF NAO17
- S-TZF-P

- Labio elongado. Trampa expuesta. No incluye asiento. Taza para fluxómetro Nao® de Pared. Blanco al alto brillo.
- Trampa expuesta de 4.8 litros. No incluye asiento. Taza para fluxómetro Nao elongado trampa expuesta 3.5L y 4.8L blanco.
- Taza para fluxómetro Nao17 elongado trampa expuesta 3.5L y 4.8L blanco.
- Soporte para taza fluxómetro suspendida a pared Nao.





Asientos para
W.C.

AT-1
AT-2
AT-1C
AT-2C
ATR-1
ATR-1C

Asiento y tapa de cierre lento. Elongado.
Asiento con tapa de cierre estándar / Elongado.
Asiento con tapa de cierre lento. Elongado cerrado.
Asiento de cierre estándar labio cerrado antibac blanco.
Asiento con tapa de cierre estándar / Elongado.
Asiento redondo labio cerrado antibac blanco.

AT-4
Blanco



AF-1
Blanco
Asiento para los modelos
TZF Nao y TZF Nao17



AF-2
Asiento para los modelos
TZF Nao y TZF Nao17



Nuevo y poderoso sistema de fijación
que garantiza que el asiento **no se mueva**

- AT-4 Asiento con tapa envolvente de cierre lento / Elongado, frente abierto, Antibacterial.
- AF-1 Asiento sin tapa / Elongado / Blanca.
- AF-2 Asiento sin tapa / Elongado / Blanca.

Asientos para
W.C.

LV CASSINI
LV CASSINI M



● Marfil ● Blanco

LV LUGANO



● Blanco

LV MARCUS
LV MARCUS M



● Marfil ● Blanco

LV MARCUS BC
LV MARCUS BC M



● Marfil ● Blanco

LV FUTURA 1



● Marfil ● Blanco

LV FUTURA 3



● Marfil ● Blanco

Lavabos

LV CASSINI
LV LUGANO

Lavabo Cassini® de sobreponer / Sin rebosadero.
Lavabo Lugano® bajo cubierta / Con rebosadero / Labio completamente plano y rectificado.

LV MARCUS
LV MARCUS BC

Lavabo rectangular Marcus® sobre cubierta / Con rebosadero.
Lavabo Marcus® bajo cubierta / Con rebosadero / Labio completamente plano y rectificado.

LV FUTURA 1
LV FUTURA 3

Lavabo de sobreponer / Con rebosadero / 1 Perforación / Blanco.
Lavabo de sobreponer / Con rebosadero / 3 Perforaciones / Blanco.

LV LUCERNA 1
LV LUCERNA 1 M



● Marfil ● Blanco

LV LUCERNA 3
LV LUCERNA 3 M



● Marfil ● Blanco

LV TRAZZO
LV TRAZZO M



● Marfil ● Blanco

LV CLAP

**NUEVO
PRODUCTO**



● Blanco

LV STALA

**NUEVO
PRODUCTO**



● Blanco

LV SANTORINI

**NUEVO
PRODUCTO**



● Blanco

- LV LUCERNA 1 Lavabo Lucerna1® de sobreponer / Con rebosadero / Una perforación.
- LV LUCERNA 3 Lavabo Lucerna3® de sobreponer / Con rebosadero / Tres perforaciones.
- LV TRAZZO Lavabo cuadrado Trazzo® de sobreponer / Sin rebosadero.
- LV CLAP Lavabo Clap® de sobreponer / Sin rebosadero.
- LV STALA Lavabo de doble instalación Stala® / Sin rebosadero.
- LV SANTORINI Lavabo Santorini® de sobreponer / Sin rebosadero.

Lavabos

LV SANTORINI1

NUEVO
PRODUCTO



Blanco

LV MOREA

NUEVO
PRODUCTO



Blanco

LV MOREA1

NUEVO
PRODUCTO



Blanco



Lavabos

LV SANTORINI1

Lavabo de una perforación, Santorini1® de sobreponer / Con rebosadero.

LV MOREA

Lavabo Morea® de sobreponer / Sin rebosadero.

LV MOREA1

Lavabo de una perforación, Morea1® de sobreponer / Con rebosadero.



MG FERRY

Tipo cascada / Para fluxómetro de descarga de 1/2 ó 1 lts. / Blanco al alto brillo.

MG GOBI TDS

Mingitorio Seco Oval / TDS®

MG NEGEV TDS

Mingitorio TDS®

MG MOJAVE

Tipo cascada / Para fluxómetro de descarga de 1 lt. / Blanco al alto brillo.

MG MOJAVE TDS2

Mingitorio TDS2® (Doble esfera)

CE

Cartucho TDS® de 7 perforaciones. Para mingitorios MG GOBI TDS y MG NEGEV TDS.

Mingitorios

DE-CH



CE-CH



LLE



DE-2

NUEVO
PRODUCTO



Mingitorios

DE-CH

Dispositivo TDS® de 4 perforaciones / Para reemplazo sistema de diafragma

CE-CH

Cartucho para reemplazo TDS®

LLE

Llave de mantenimiento para Cartucho TDS®

DE-2

Dispositivo TDS® (TDS a TDS2) / Para reemplazo en mingitorio seco Gobi y Negev

MEDIDAS DE INSTALACIÓN RECOMENDADAS PARA MINGITORIOS

MINGITORIOS HÚMEDOS

MG FERRY

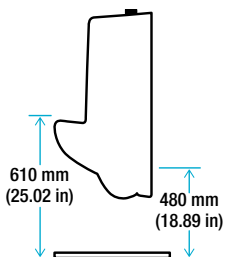

MG MOJAVE

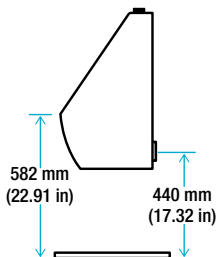

MINGITORIOS SECOS

MG GOBI



TECNOLOGÍA TDS

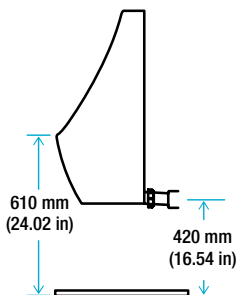

MG NEGEV

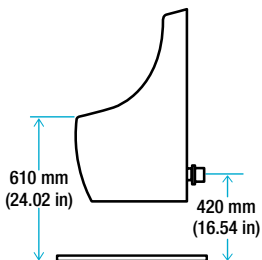

MG MOJAVE



TECNOLOGÍA TDS2

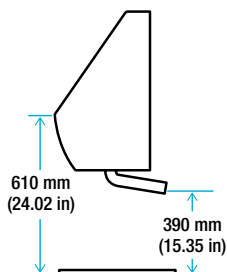

TDS

FUNCIONAMIENTO



Esfera en **reposo**



Flota para permitir el paso de **líquidos** (orina)

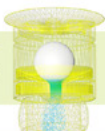

Drena la salida de líquidos acumulados en el interior

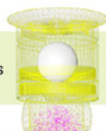

Sella impidiendo el paso de malos olores

- Se recomienda su uso con mingitorio **GObi** y mingitorio **NEGEV**.
- **Mantenimiento** del cartucho: **Una vez al mes** retire y desarme el dispositivo con la llave de mantenimiento para **lavar** cada pieza incluyendo la **esfera** como a continuación se muestra:



TDS2

FUNCIONAMIENTO

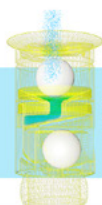

Flota para permitir el paso de **líquidos** (orina)



Drena la salida de líquidos acumulados hacia un **segundo filtro**



Sella la primera esfera, evitando **malos olores**



Drena el paso de líquidos (orina) a la segunda esfera, brindando un **doble sellado**, impidiendo de manera eficaz el paso de **malos olores**.

- Se recomienda su uso en **obras nuevas** y con el mingitorio **MOJAVE**.
- No se recomienda para reemplazar **TDS1**.
- **Mantenimiento** del cartucho: **Una vez al mes** retire y desarme el dispositivo con la llave de mantenimiento para **lavar** cada pieza incluyendo la **esfera** como a continuación se muestra:



Desarme el dispositivo con la **llave** de mantenimiento

Lave el dispositivo con un **cepillo**



Vuelva a armar el dispositivo



IMPORTANTE:

Este producto no está exento de uso de agua para su limpieza. Se recomienda limpieza diaria con agua, jabón y puede usarse cloro.



OTROS PRODUCTOS QUE LE DAN VALOR A SU OBRA

Espejos de vanidad, regaderas antirrobo, forman parte de la oferta de valor que ponemos a su disposición y que darán plusvalía en su obra.



Regadera
Antirrobo AC-110



PORTAFOLIO VERDE

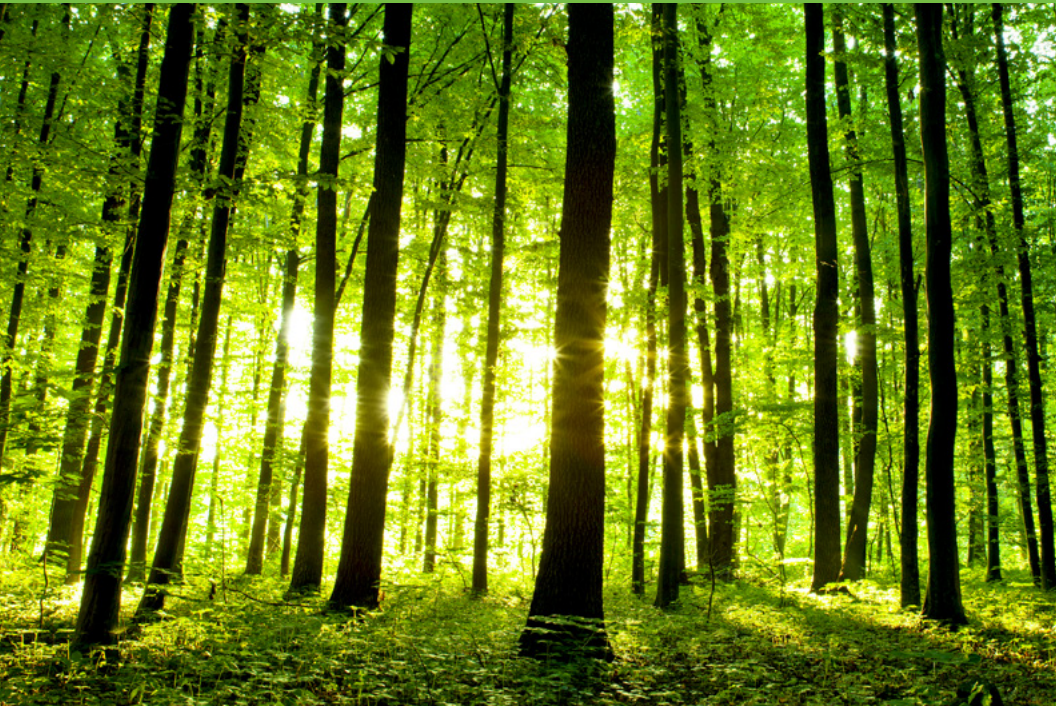

- monomandos • mezcladoras • regaderas • fluxómetros • economizadoras • electrónicas • cerámicos

¿Qué es sustentabilidad?

Sustentabilidad, en esencia, es satisfacer las necesidades del presente sin comprometer los recursos naturales de las futuras generaciones. En el caso de HELVEX® los elementos fundamentales a resguardar en favor de la sustentabilidad son el manejo del agua, aire, suelo y residuos peligrosos, orientando sus acciones a la prevención, minimización y correcto manejo de los contaminantes a través de la mejora continua en el desempeño ambiental.

Certificación LEED

(Leadership in Energy and Environmental Design)

La certificación LEED otorgada por el U.S. Green Building Council, del cual HELVEX® forma parte, consiste en la evaluación y calificación del desempeño ambiental y energético de una edificación específica o un complejo de construcción.

Las áreas principales que observa son:

- Planeación del sitio
- Eficiencia en agua
- Energía y atmósfera
- Materiales y recursos
- Calidad del aire en interiores
- Innovación en el diseño

¿En qué consiste una certificación LEED?

El proceso LEED ofrece a los dueños y operadores de edificios un panorama que permite identificar, medir e implementar mejores prácticas sustentables en la construcción, operación y mantenimiento de los mismos.

Portafolio Verde

El Portafolio Verde es una herramienta para dar a conocer la oferta de los productos ahorradores con los que HELVEX® favorece la edificación sustentable, la cual consiste en optimizar y medir las acciones para salvaguardar los recursos naturales.



Monomandos

- EP92-1.9 Monomando para lavabo 4" Mantiss® / Desagüe de Push / 1.9L.
- E907-1.9 Monomando para lavabo Explora® / Con contra de rejilla / 1.9L.
- E907-CE-6 Monomando para lavabo Explora® / Con contra de rejilla / 6L.
- EP99-1.9 Monomando para lavabo Nuva® / Desagüe de Push / 1.9L.
- E300-6 Monomando para fregadero / 6L.
- E3003-1.9 Monomando para lavabo de pared Nuva® / Desagüe tipo hongo / Sin rebosadero. / 1.9L.



1 Ahorro de agua

2 Ahorro de energía

Funcionamiento del Cartucho Ecológico

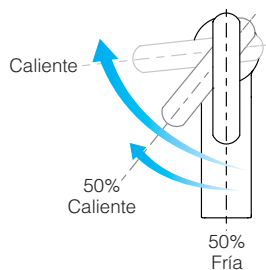
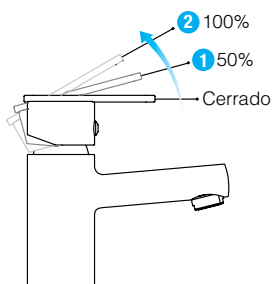

E3000-1.9 Mezcladora de lavamanos a pared con contra hongo Nuva® cromo 1.9L

EP2006-1.9 Ensamble lavabo Nuva® / Con contra de rejilla / Con rebosadero / 1.9L.

EP2001-1.9 Ensamble lavabo Elegance® / Desagüe de Push / Con rebosadero / 1.9L.

Ensamblajes y Mezcladoras

MI01-S/C-1.9



MI02-S/C-1.9



ME2121-1.9



ME2122-1.9



E928-1.9



E929-1.9



Mezcladoras

MI01-S/C-1.9

Mezcladora Integral / Sin desagüe / 1.9L.

MI02-S/C-1.9

Mezcladora Integral Primma® / Sin desagüe / 1.9L.

ME2121-1.9

Mezcladora para lavabo Elite® / Contra de Rejilla / Sin rebosadero / 1.9L.

ME2122-1.9

Mezcladora para lavabo Europeo® / Desagüe de Push / Sin rebosadero / 1.9L.

E928-1.9

Monomando para lavabo Century® / Con contra de rejilla / Sin rebosadero / 1.9L.

E929-1.9

Monomando para lavabo Explora® / Con contra de rejilla / Sin rebosadero / 1.9L.

AC10-8



AC20-8



AC30-8



AC50-8



AC110-8



H100-6



- AC10-8 Regadera / Con válvula de control de flujo / 8L.
- AC20-8 Regadera / Con válvula de control / 8L.
- AC30-8 Regadera Limpieza automática / Sin válvula de control / 8L.
- AC50-8 Regadera Limpieza automática / Sin válvula de control / 8L.
- AC110-8 Regadera de limpieza automática / Antirrobo con base a muro / 8L.
- H100-6 Regadera Chorro fijo / 6L.

Regaderas

H200-6



H201-6



H500-8
H500-6



H3005-6



Tecnología
Aireavex

PREMIO **eco**
CIHAC

H3006-1.9



Tecnología
Aireavex

PREMIO **eco**
CIHAC

H3003-8



Regaderas

- H200-6 Regadera Optima® / Brazo y chapetón / 6L.
- H201-6 Regadera Explora® / Brazo y chapetón / 6L.
- H500-8 Regadera Chorro fijo / 8L.
- H500-6 Regadera Chorro fijo / 6L.
- H3005-6 Regadera Premier® / Plato ancho de 5" x 8" / 6L.
- H3006-1.9 Regadera Kúbica® / Plato ancho de 6" / Chorro fijo / 6L.
- H3003-8 Regadera Plato ancho de 7" / Chorro fijo / 8L.



- RM22-6 Regadera manual Nuva® / Altura deslizable / 6L.
RM7-6 Regadera manual Futura®/ Chorro fijo / Con desviador / 6L.
RM25-6 Regadera manual / Altura deslizable/ Chorro fijo / 6L.

Todas nuestras regaderas cuentan con sistema anticalcáreo.

Regaderas

110-WC-4.8



DESCARGA DE
4.8 L

210-WC-4.8



DESCARGA DE
4.8 L

185-19-0.5
185-19-1



285-19-1
285-19-0.5



310-19-1
310-19-0.5



310-WC-4.8



DESCARGA DE
0.5 L

Flujómetros

110-WC-4.8

De manija para W.C. de 32mm o 38mm / 4.8L.

210-WC-4.8

De manija para W.C. de 32mm o 38mm / 4.8L.

185-19-0.5

De manija para mingitorio / 0.5 L.

185-19-1

De manija para mingitorio / 1L.

285-19-1

De manija para mingitorio / 1L.

285-19-0.5

De manija para mingitorio / 0.5 L.

310-19-1

De pedal para mingitorio / 1L.

310-19-0.5

De pedal para mingitorio / 0.5L.

310-WC-4.8

De pedal para W.C. de pedal expuesto/ 4.8L.

410-WC-4.8



DESCARGA DE
4.8 L

410-W.C-4.8 De pedal expuesto para W.C. / Para spud de 32 o 38 mm / 4.8L.

Flujómetros

312-WC-4.8



DESCARGA DE
4.8L

323-19-1
323-19-0.5



FB-185-19-1
FB-185-19-0.5



FB-110-W.C-4.8



DESCARGA DE
4.8L

110-38-4.8-AHOSP



Flujómetros

312-WC-4.8

Para W.C./ Cuerpo oculto / Pedal expuesto / spud de 32 mm ó 38 mm / 4.8L.

323-19-1

Para mingitorio ./ Cuerpo oculto / Pedal expuesto / spud de 19 mm / 1L.

323-19-0.5

Para mingitorio ./ Cuerpo oculto / Pedal expuesto / spud de 19 mm / 1/2L.

FB-185-19-1

De sensor electrónico / De baterías / Para mingitorio / 1L.

FB-185-19-0.5

De sensor electrónico / De baterías / Para mingitorio / 0.5L.

FB-110-WC-4.8

De sensor para WC / De Batería / 4.8L.

110-38-4.8-AHOSP

Lavacómodos / 4.8L.

FC-110-WC-4.8



DESCARGA DE
4.8 L

FC-185-19-0.5
FC-185-19-1



TF-110-WC-4.8



DESCARGA DE
4.8 L

- FC-110-WC-4.8 De sensor electrónico / De corriente para WC de 32mm o 38mm / 4.8L.
- FC-185-19-0.5 De sensor electrónico / De corriente para mingitorio / 0.5L.
- FC-185-19-1 De sensor electrónico / Decorriente para mingitorio / 1L.
- TF-110-WC-4.8 De sensor electrónico con dispositivo autoflux de baterías para W.C. de 32mm o 38mm / 4.8L.

Flujómetros
Electrónicos

WC Drakar



WC Ródano



WC Bolmen



WC Olimpia



TZF NAO



TZF NAO17



Muebles Sanitarios

WC DRAKAR
WC RÓDANO
WC BOLMEN
WC OLIMPIA
TZF NAO
TZF NAO17

WC Taza tanque Drakar® / 4.8L
WC Taza tanque Ródano® / 4.8L
WC Taza tanque Bolmen® / 4.8L
WC Taza tanque Olimpia® / 3.8L.
Taza para fluxómetro Nao® / 4.8L
Taza para fluxómetro Nao® 17 pulgadas / Altura confortable / 4.8L.

Nota: No incluyen asiento

WC Murano



OP Rivoli Plus



WC Drakar16



MG Negev TDS



MG Ferry



MG Gobi TDS



WC MURANO

Labio elongado. Trampa oculta. Botón accionador.

OP RIVOLI PLUS

4.8 litros por descarga. Incluye asiento de cierre lento.

WC DRAKAR16

Una pieza, elongado. Trampa oculta. Botón accionador.

MG NEGEV TDS

4.8 litros por descarga. Incluye asiento de cierre lento.

MG FERRY

Labio elongado. Trampa expuesta. Botón accionador. Altura

MG GOBI TDS

Confortable. No incluye asiento.

Mingitorio seco Negev® / sistema TDS.

Mingitorio Ferry® / Cascada grande / 0.5 ó 1L

Mingitorio seco Gob® / sistema TDS.

Muebles
Sanitarios

MG Mojave



MG Mojave
TDS2



WC Option



Blanco

Llaves
Economizadoras

MOJAVE

MOJAVE TDS2
WC OPTION

Tipo cascada / Para fluxómetro de descarga de 1 lt. / Blanco al alto brillo.

Mingitorio TDS2® (Doble esfera).

Labio elongado. Trampa expuesta. No incluye asiento.



- TV190-1.9 Llave electrónica de proximidad Nimbus® / De baterías / 1.9L.
- TV296-1.9 Llave electrónica Argos® / Con Sensor / De baterías / 1.9L.
- TV297-1.9 Llave electrónica Alfa® / Con Sensor / De baterías / 1.9L.
- TV396-1.9 Llave electrónica Argos® / Con Sensor / De corriente / 1.9L.
- TV397-1.9 Llave electrónica Alfa® / Con Sensor / De corriente / 1.9L.
- TV298-1.9 Llave electrónica Omega® / Con Sensor / De baterías / 1.9L.
- TV398-1.9 Llave electrónica Omega® / Con Sensor / De corriente / 1.9L.

Llaves
Electrónicas



Llaves
Economizadoras

- TV122-1.9 Llave para lavabo temporizadora de cierre automático /1.9L.
 TV121-1.9 Llave temporizadora a pared / Con cierre automático /1.9L.
 TV105-2 Llave economizadora cierre automático / 2L.

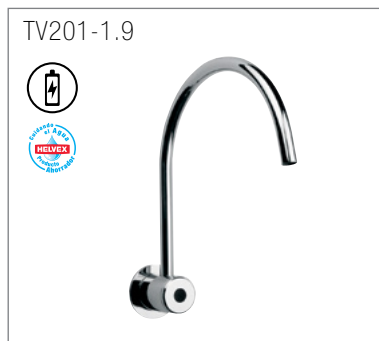
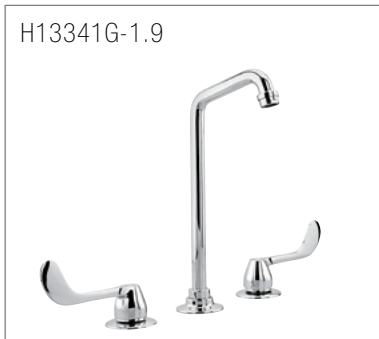

- H13341G-19 Mezcladora / Cuello de ganso / Manijas largas / 1.9L.
 TV203-1.9 Llave electrónica a pared / Para hospital / 1.9L.
 VCG2-1.9 Llave unitaria / Cuello de ganso giratorio / Manija corta / 1.9L.
 TV201-1.9 Llave electrónica a pared / Para lavabo / De baterías / 1.9L.

Llaves
Para Hospital







SOPORTE INTEGRAL

En HELVEX® damos el SERVICIO más eficiente, asesoría, capacitación y servicio técnico personalizado antes, durante y después de la compra, ofrecemos por escrito la garantía más amplia y seria del mercado. El mayor respaldo en refacciones originales disponibles de costa a costa y de frontera a frontera en todo el territorio Nacional y al Extranjero.



ESTO ES
HELVEX

garantía de calidad



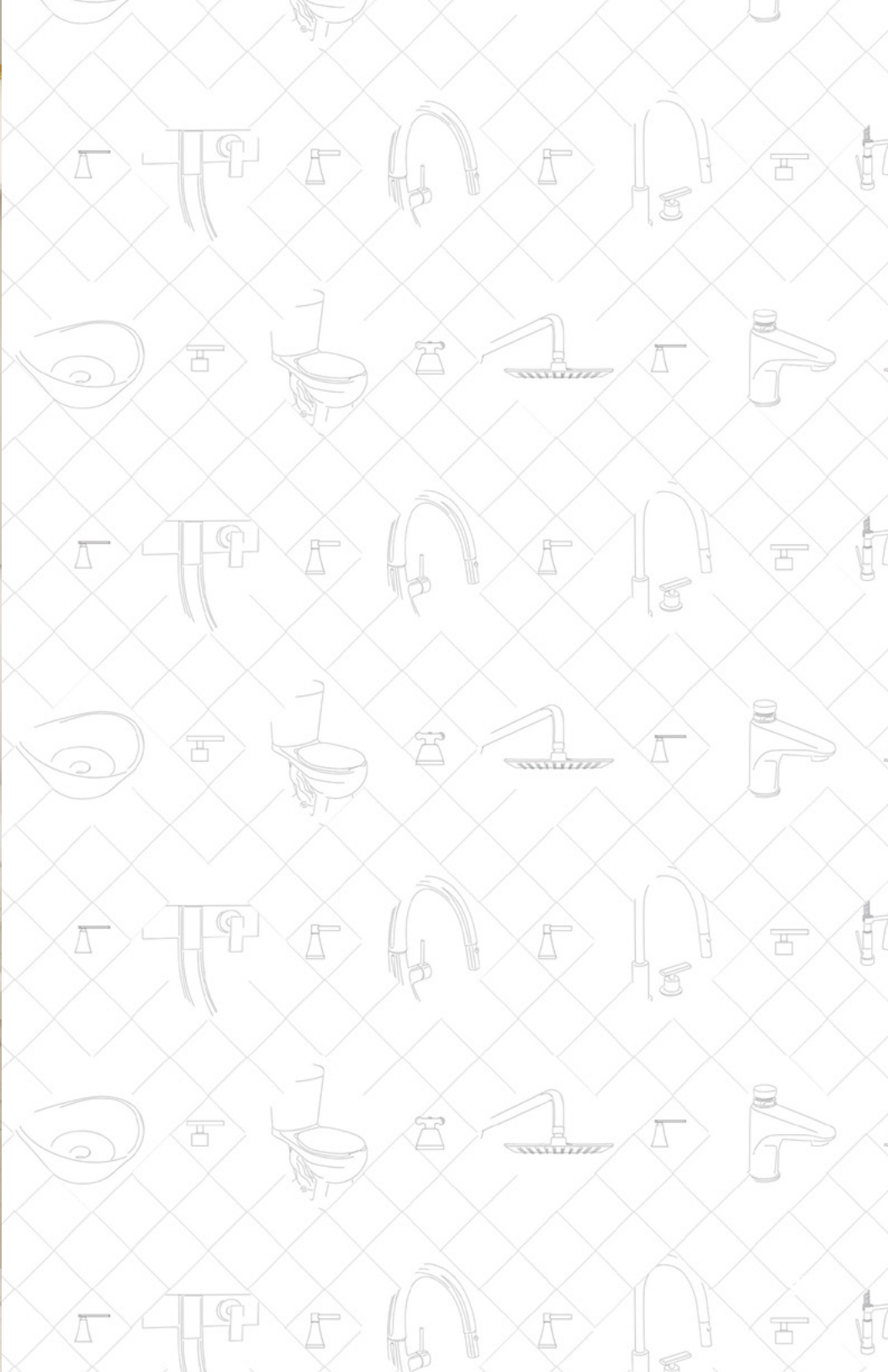

LÍNEA DE ASESORÍA TÉCNICA

	HONDURAS 800 279 190 19	CHILE 800 835 887	
	NICARAGUA 01 800 226 0514	VENEZUELA 0800 100 5792	
	REPÚBLICA DOMINICANA 1 888 760 0131	COSTA RICA 0800 052 1652	
	PUERTO RICO 1 844 207 1583	PANAMÁ 01 100 800 052 1471	
	COLOMBIA 01 800 952 0789	GUATEMALA 1 800 835 0443	
	PERÚ 0 800 007 86		

Aclara tus dudas sobre la instalación, funcionalidad y mantenimiento de nuestros productos.



garantía de calidad

siguenos



www.helvex.com